

注意 (ちゅうい)



保護者の方へ必ずお読みください

《思わぬ事故のもとになりますので、下記に注意してください》

- 事故の危険がありますので、2才未満のお子様には絶対に与えないでください。
- 保護者のもとで遊ばせてください。
- 屋外では絶対に使用しないでください。
- 階段、縁側など転落の恐れのある場所、傾斜のある場所、火気のある場所では絶対に使用しないでください。
- 本製品の対象年齢は2～5才です。また制限重量は25Kgまでです。
- 危険ですので、逆さすべりなど危ないすべり方をしないでください。
- 危険ですので、すべり台の上や階段などから飛び下りたりしないでください。
- 危険ですので、すべり台の下に人がいないことを確認してからすべってください。
- すべり台は一度に2人以上すべらないでください。
- 人に当たると危険です。周囲に人がいないことを確認してから遊んでください。
- 靴下を履いたまま乗るとすべりますので、遊ぶときには必ず素足で遊んでください。
- 首下げカバンやネックレスなど、引っ掛かりの原因となる物を首につけて遊ぶことは絶対にしないでください。
- 脚立、踏み台など使用目的以外の事には使用しないでください。
- 各部品の取付部のすき間や可動部に指や髪の毛や衣服などをはさまれないように注意してください。
- 組み立て、分解は必ず保護者の方が行ってください。
- 遊ぶ前に必ず点検を行い、危険のないことを確認してください。
- 固定式すべり台ではありません。無理に一方に体重を掛けると重心をくずし危険です。
- 梱包用のビニール袋を頭から被ったり、顔を覆ったりしないでください。

使用上の注意

- おもちゃは長期使用による劣化・破損の恐れがあります。必ず定期的に点検をし、万一異常がある場合は直ちに使用を中止してください。
- 階段・手すり・接続部分などに亀裂や破損などがある場合は、使用を中止してください。
- 破損・故障・変形の原因になりますので本体ジョイントなどには無理な力を加えないでください。
- 高温・多湿の場所や直射日光が当たる場所での使用や保管は行わないでください。
- 指定の組み立て方以外の組み立てをしないでください。
- 本体の下に物を置かないでください。
- 遊ぶときには、本体などが浮かないようにしてください。床などが傷つく場合があります。
- 破損防止のため、各パーツは一定の力が加わると外れるようになっています。外れた場合は再度取り付けてください。
- パイプなど長期間、床や壁などに接触させると色移りする場合があります。
- パッケージに記載されている取扱説明、注意表示などは必ず保管してください。
- 遊ぶ前に、取扱説明書をよく読んでから使用してください。
- 乱暴に使用したり、危険な遊び方を絶対にしないでください。
- 取扱説明書で指示されている以外の物は取り付けしないでください。

ご使用前に… ※組み立てのときは取扱説明書をお読みください。また、取扱説明書は必ず保管してください。
※遊ぶ前に必ず注意文をお読みになり、記載内容をお守りください。

お買い上げのお客様へ

このたびは当社製品をお買い上げいただき誠にありがとうございます。品質管理には十分注意をしておりますが、万一お気付きの点がございましたら、当社「お客様相談室」までご連絡ください。

株式会社アガツマ お客様相談室 ☎(04)7126-6611 〒278-0015 千葉県野田市西三ヶ尾字溜台340-13
電話受付時間 月～金曜日(祝祭日除く) 9:00～12:00、13:00～16:00

PINOCCHIO®
ピノチオ

株式会社アガツマ
東京都台東区浅草橋3-19-4 〒111-8524
アガツマホームページ <http://www.agatsuma.co.jp>





NEW アンパンマン ピッタすべり台

屋内用 1人用 対象年齢 2～5才 重量制限 25kg

©やなせたかし/フレーベル館・TMS・NTV

とりあつかいせつめいしょ [取扱説明書]

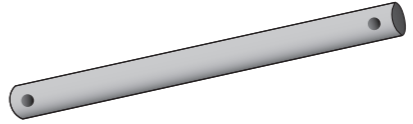
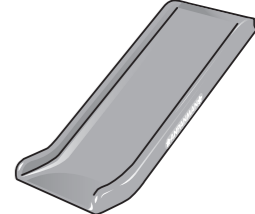
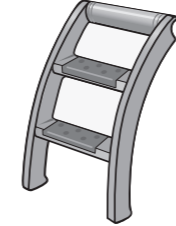
●セット内容●

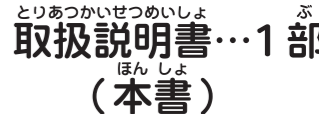
①  アンパンマン側板…2 個	②  パイプ…4 本	③  すべり台…1 個
④  階段…1 個	⑤  ステップパネル…1 枚	⑥  パイプ外し専用器具…1 個
⑦  とりあつかいせつめいしょ 取扱説明書…1 部 (本書)		

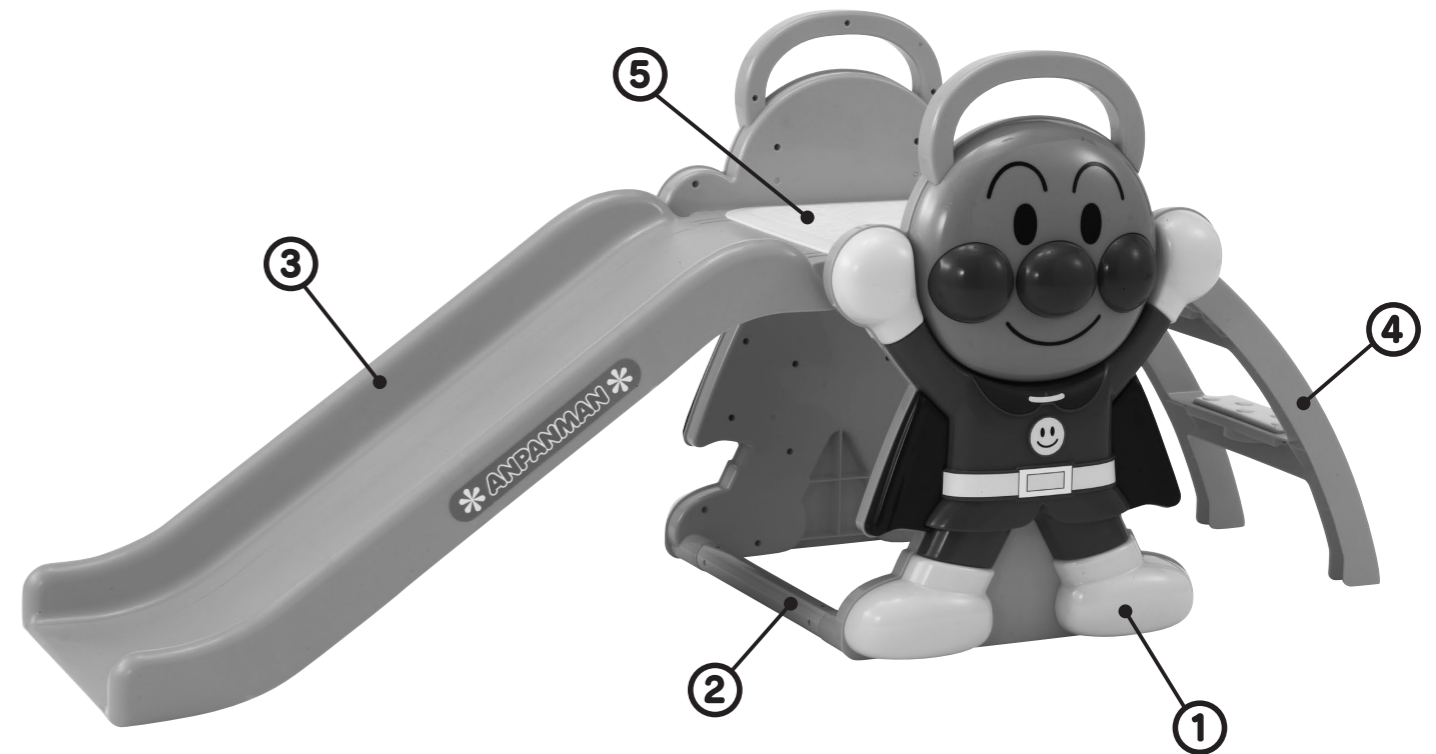

※製品と写真・イラストは一部仕様が異なる場合があります。ご了承ください。

● **組み立て方** ● ※組み立て、分解は必ず保護者の方が行ってください。

1. アンパンマン側板2個のジョイントにパイプ4本を差し込み台座を組み立てます。

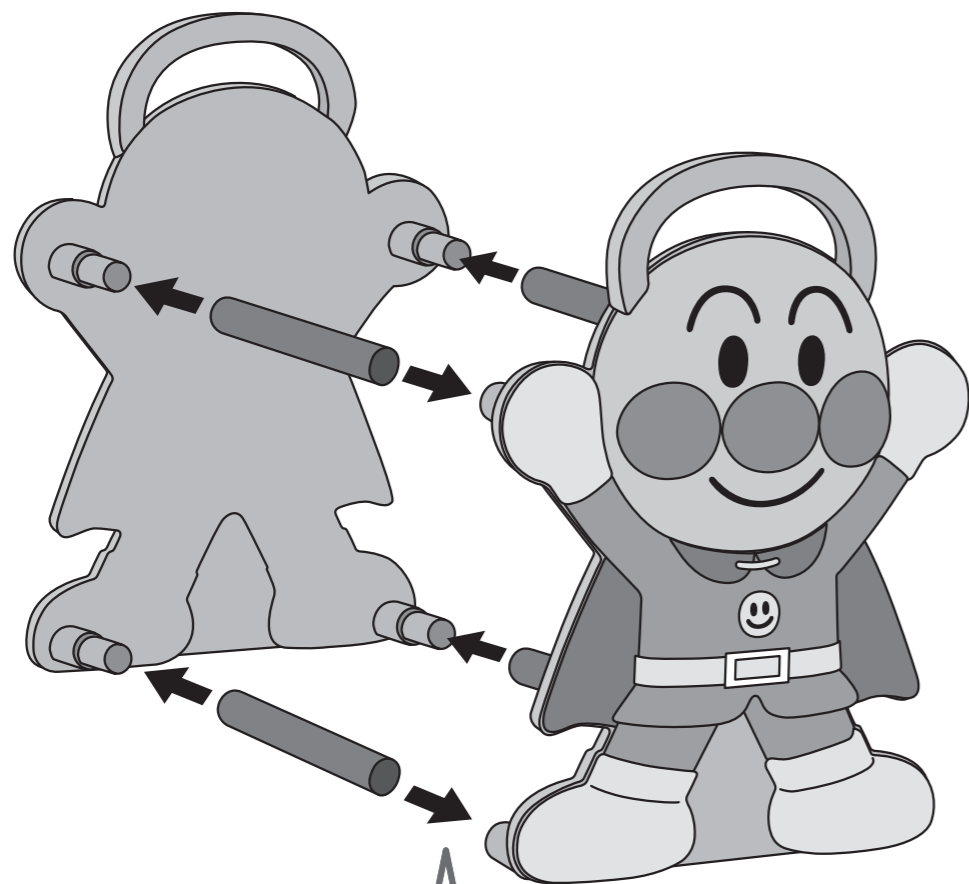

- 使用パーツ
- アンパンマン側板 - 2個
 - パイプ - 4本

【パイプとジョイント部の接続方法】

アンパンマン側板のジョイントの側面凸部2ヶ所と、パイプに開いた4つの穴のうちの2ヶ所を「カチツ」と鳴るまでしっかり差し込んでください。

- ※指などをはさまないようにご注意ください。
- ※ゆるみやガタが無いか確認してください。

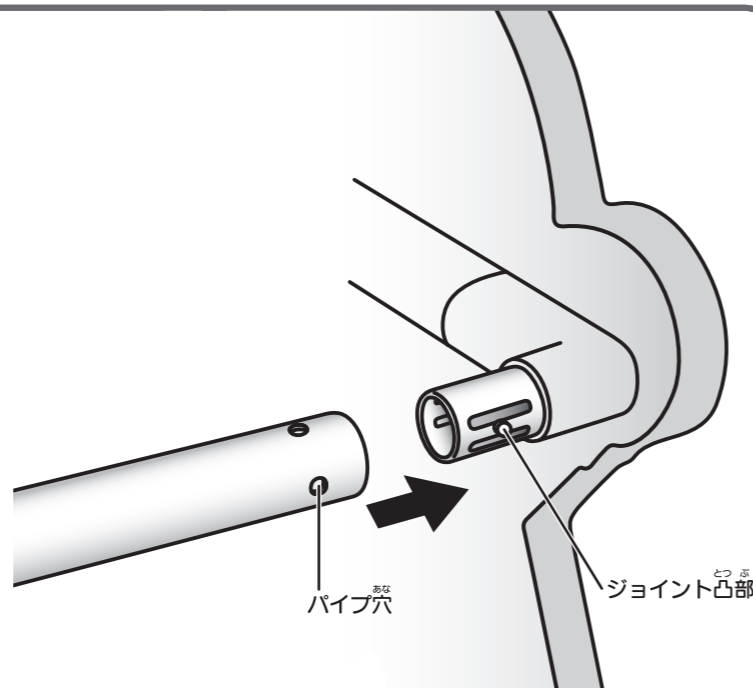

2. すべり台と階段を1.で組み立てた台座の上部パイプ2ヶ所にセットしてください。

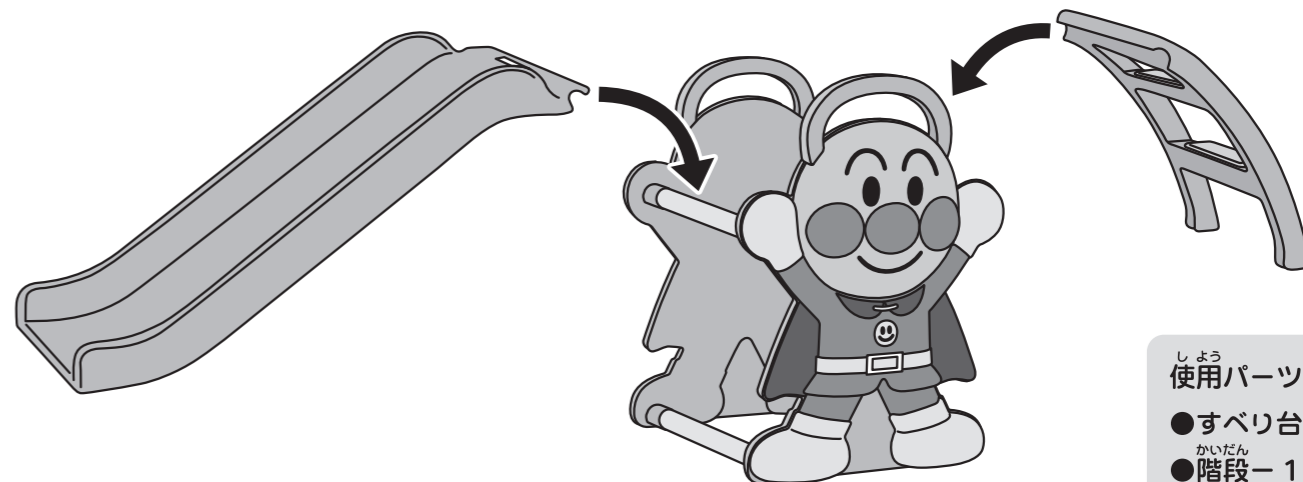

- 使用パーツ
- すべり台 - 1個
 - 階段 - 1個

3. ステップパネルをセットして完成です。

- ※完成後、全体にゆるみやガタが無いか確認してからお遊びください。

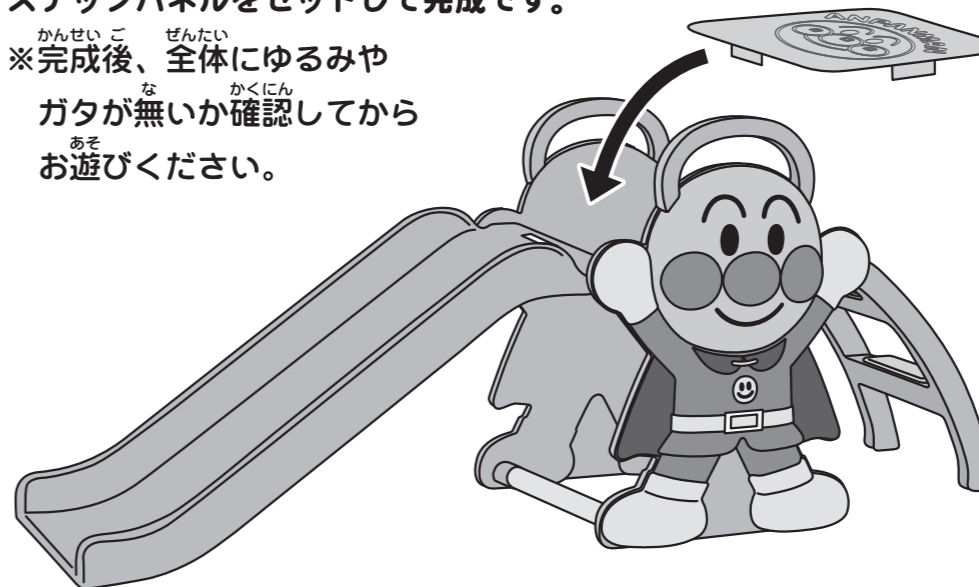

- 使用パーツ
- ステップパネル - 1枚

【パイプとジョイント部の取り外し方法】

ジョイントの凸部とパイプが接続されているパイプ穴2ヶ所にパイプ外し専用器具の凸部が当たるようにセットしてください。

パイプ外し専用器具をにぎり、パイプを引き抜いてください。

- ※指などをはさまないようにご注意ください。

※パイプ外し専用器具は、なくさないようご注意ください。

※パイプ穴は4ヶ所開いていますが、ジョイント部とパイプが接続されている穴は2ヶ所です。

接続部はパイプの側面になりますので、図のようにパイプ外し専用器具は垂直方向でご使用ください。

