

# Baby'sycle ジャングラーDX <ホワイト>



対象年齢  
10ヶ月～5才  
最大耐重25kg  
室内用

## 取扱(組み立て)説明書

ご使用前に、この説明書をよくお読みになり、正しくご使用ください。  
また、読み終わった後は必ず保管してください。

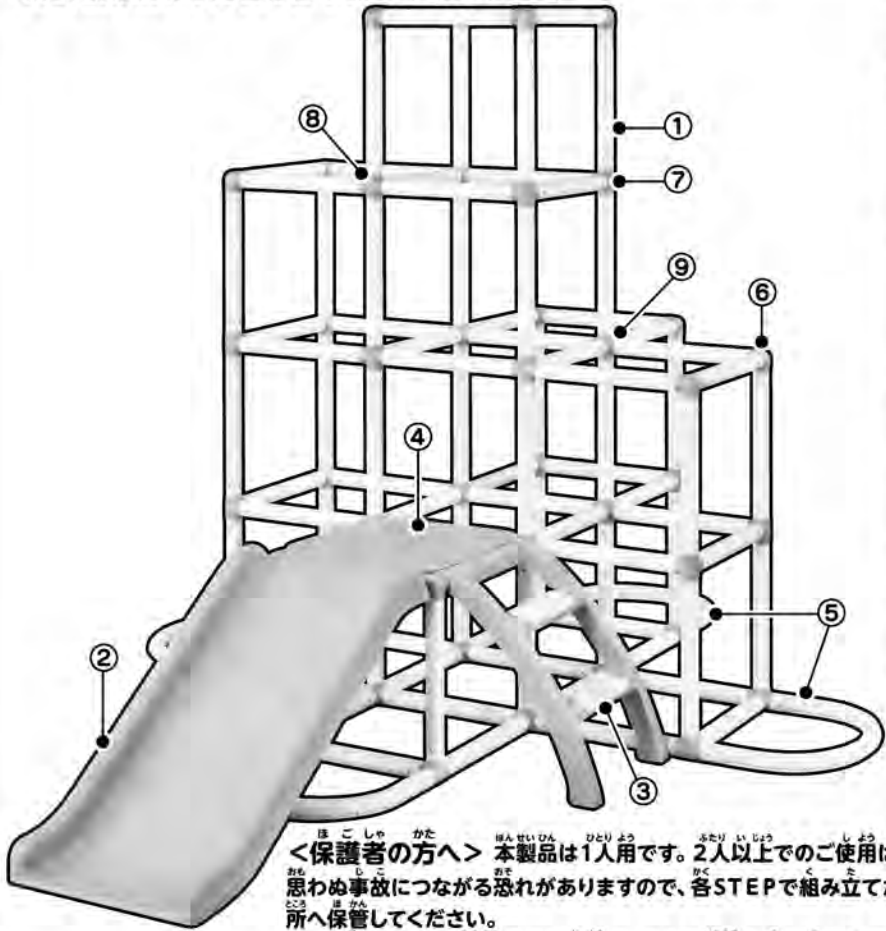

## PINOCCHIO®

セット内容	
① パイプ...88本	② すべり台...1個
③ ステップ...1個	④ ステップパネル...1枚
⑤ 転倒防止脚 兼 手すり...4個	⑥ 3つ又 ジョイント(A)...12個
⑦ 4つ又 ジョイント(B)...18個	⑧ 5つ又 ジョイント(C)...8個
⑨ 6つ又 ジョイント(D)...6個	⑩ パイプ外し専用器具...1個
	⑪ 取扱説明書(本書)...1部

<保護者の方へ> 本製品は1人用です。2人以上でのご使用はおやめください。  
思わぬ事故につながる恐れがありますので、各STEPで組み立てた際に余るパーツはお子様の手の届かない所へ保管してください。  
すべり台、ステップ単体でのご使用や、イスや机等を組み合わせてのご使用はお止めください。

組み立て寸法(4段ジム時) (約)幅158×高さ137×奥行200(cm) ※製品と写真イラストは一部仕様が異なる場合があります。ご了承ください。

## 遊びながら身に付く7つの能力

### すべり台遊びの特長

- バランス感覚** 自然に手を離してすべることができるようになります。繰り返して遊ぶことで、バランス感覚が身につきます。
- 判断力** 自分で判断して、楽しく遊ぶ方法を考えます。
- 好奇心** 子どもは、好奇心と恐怖心の両方を持っています。子どものやろうとする気持ちを育みます。
- 脳の活性** すべり台を電車で見立てたりイメージを広げることで、脳の活性化につながります。

### ジャングルジム遊びの特長

- 手先の器用さ** にぎったりはなしたりする繰り返しの中で、確やかに器用な手や指の動きが身につきます。
- 想像力** 上手に登れるようになると、自然にジャングルジムを山や船に見立てて遊びます。想像の世界を広げる手助けをしましょう。
- 柔軟性** 格子の間をくぐったり、体をよじる、曲げるといった動きで、柔軟性を養うことができます。

## パイプとジョイントの接続、取り外し方法

### 接続の仕方

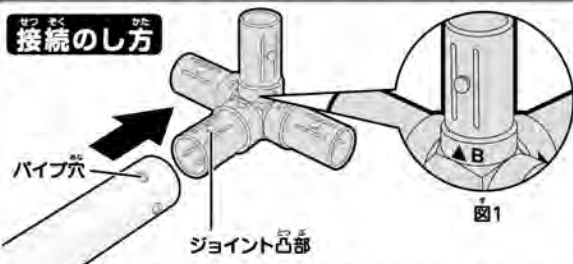

ジョイントの凸部2ヶ所と、パイプに空いた4つの穴のうちの2ヶ所を「カチッ」と鳴るまでしっかり差し込んでください。ジョイントにはそれぞれ(A)～(D)までの刻印が入っています。(図1)組み立て時の自安にしてください。

※指などをはさまないようにご注意ください。  
※ゆるみやガタつきがないか確認してください。

※一度解体を行うと、ジョイント凸部周辺が白く変色することがありますが、パイプとジョイントをしっかりと固定するための製品仕様です。ご使用には問題がないことを確認しております。あらかじめご了承ください。

### 取り外し方

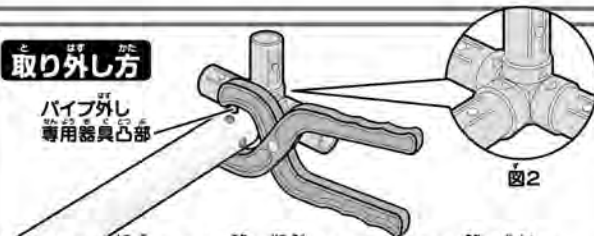

ジョイントの凸部とパイプ穴が接続されているパイプ穴2ヶ所にパイプ外し専用器具の凸部が当たるようにセットします。パイプ外し専用器具をにぎり、接続を解除してからパイプを引き抜きます。※パイプ外し専用器具は玩具ではありません。必ず保護者の方が使用してください。使用後は小さなお子様の手の届かない所に保管してください。※指などをはさまないようにご注意ください。※パイプ外し専用器具は、なくさないようにご注意ください。※パイプ穴は4ヶ所空いていますがパイプが接続されている穴は2ヶ所です。ジョイントとパイプが接続されている場所には、ジョイントに▲マークが付いています。(図2)接続されている場所をよく確かめてからパイプ外し専用器具をセットしてください。

※解体する場合は組み立てと逆の手順で行うと外しやすいです。

## 組み立て方

※組み立て、分解は必ず保護者の方が行ってください。

各STEPの組み立てイラスト内では、ジョイントをそれぞれ(A)～(D)までの刻印で示しています。



## STEP 1 ベビージム 組み立て方

自安: 10ヶ月～

※自安の月齢未満では遊ばないようにご注意ください。

### ① ジム底部の組み立て

本体の一番下の段から組み立てます。はじめに縦方向のジョイントにパイプを差し込みます。次に、横方向にパイプを差し込みます。

#### 使用パーツ

- ①パイプ…22本
- ②3つ又ジョイント(A)…6個
- ③4つ又ジョイント(B)…8個
- ④5つ又ジョイント(C)…2個

#### 完成図

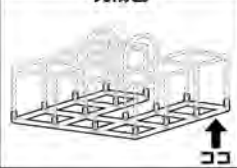

#### 1. 縦方向の組み立て

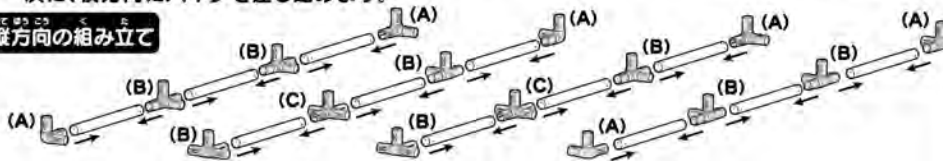

#### 2. 横方向の組み立て

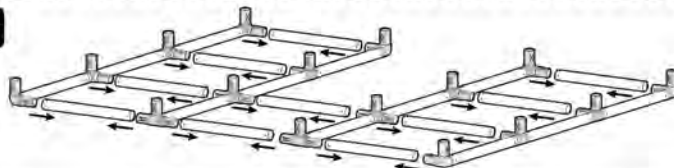

### ② ジム上部の組み立て

ジム上部を組み立てます。①と同様に縦方向のジョイントにパイプを差し込みます。次に、横方向にパイプを差し込みます。

#### 使用パーツ

- ①パイプ…22本
- ②3つ又ジョイント(A)…6個
- ③4つ又ジョイント(B)…6個
- ④5つ又ジョイント(C)…2個
- ⑤6つ又ジョイント(D)…2個

#### 完成図

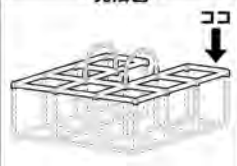

#### 1. 縦方向の組み立て

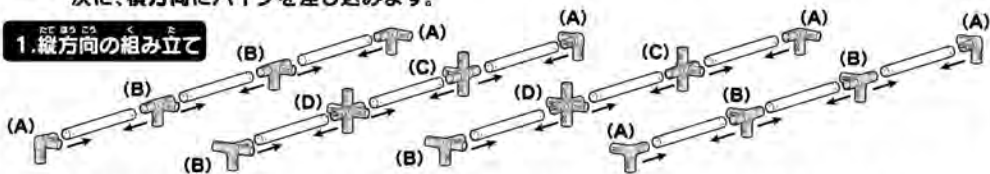

#### 2. 横方向の組み立て

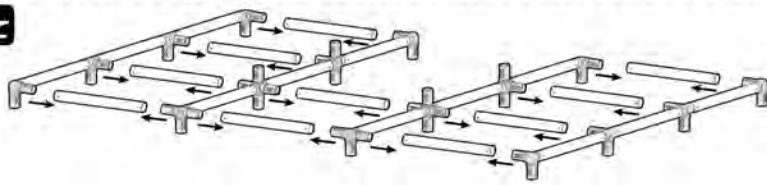

**③ジム底部とジム上部と手すりの組み立て** ①で組み立てたパーツの上方向のジョイントにパイプ16本を差し込み、その上に②で組み立てたジム上部パーツと手すりを図のように取り付けます。

- 使用パーツ**
- ①パイプ…16本
  - ⑤手すり…2個

※遊ぶ前に必ず点検をして、ゆるみやガタつきがないか確認してから遊んでください。  
 ※パイプにつかまり立ち上がると、本体が傾く恐れがあります。必ず保護者の方が付き添い危険がないように監督してください。  
 ※STEP1で使用しないパーツは、お子様の手の届かない所に保管してください。

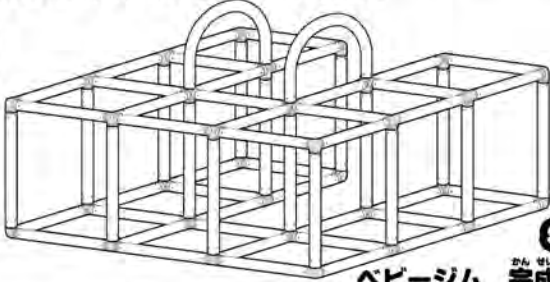
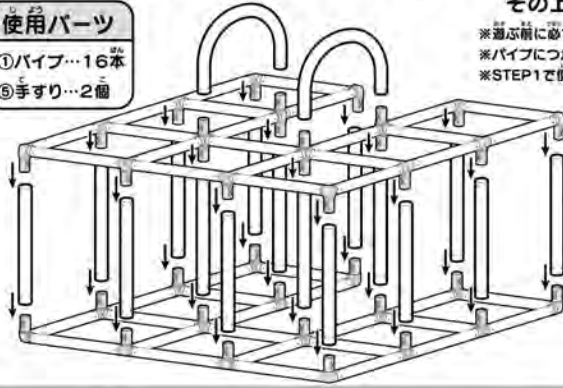

**STEP 1**

ベビージム 完成イメージ

**STEP 2 2段ジム+すべり台 組み立て方**

目安: 1.5才~ ※目安の年齢未満では遊ばないようにご注意ください。

**①ジム底部の組み立て** 本体の一番下の段から組み立てます。はじめに縦方向のジョイントにパイプを差し込みます。次に、横方向にパイプを差し込みます。

- 使用パーツ**
- ①パイプ…20本
  - ⑥転倒防止脚…1個
  - ③3つ又ジョイント(A)…4個
  - ⑦4つ又ジョイント(B)…6個
  - ⑧5つ又ジョイント(C)…4個

**1. 縦方向の組み立て**

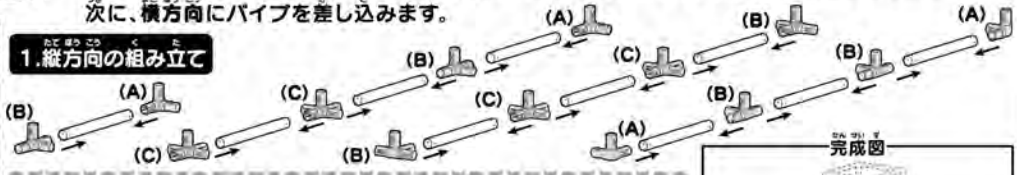

**2. 横方向の組み立て・転倒防止脚の取り付け**

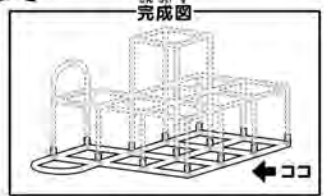
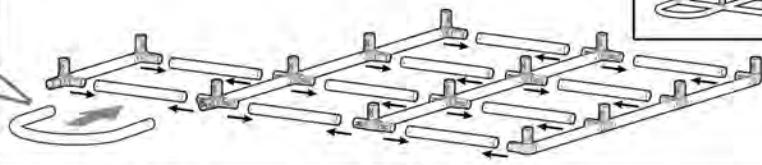

**転倒防止脚の取り付け**

転倒防止脚は効果を高めるため、上下を確実のうえ取り付けてください。

**②ジム中央部の組み立て** ジム中央部を組み立てます。①と同様に縦方向のジョイントにパイプを差し込みます。次に、横方向にパイプを差し込みます。

- 使用パーツ**
- ①パイプ…20本
  - ③3つ又ジョイント(A)…3個
  - ⑦4つ又ジョイント(B)…7個
  - ⑤5つ又ジョイント(C)…1個
  - ⑥6つ又ジョイント(D)…3個

**1. 縦方向の組み立て**

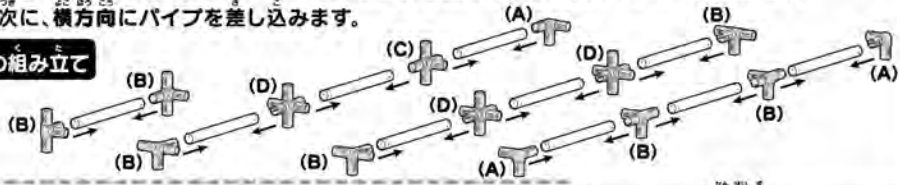

**2. 横方向の組み立て**

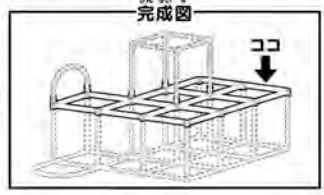
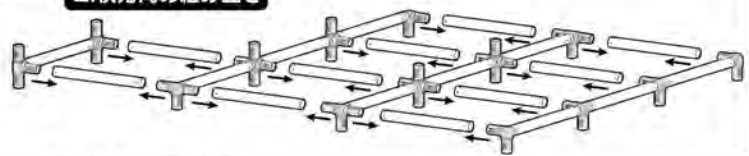

**③ジム底部とジム中央部の組み立て**

①で組み立てたパーツの上方向のジョイントにパイプ14本を差し込み、その上に②で組み立てたジム中央部パーツを図のように取り付けます。

- 使用パーツ**
- ①パイプ…14本

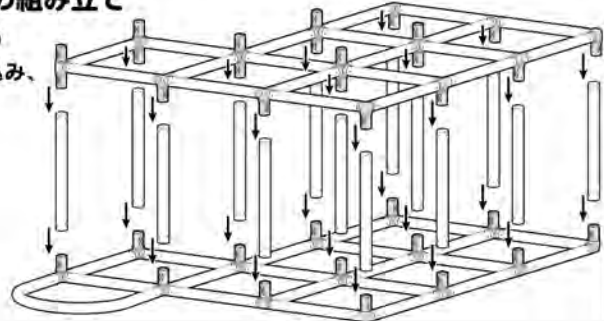

**④ ジム上部の組み立て** ジム上部を組み立てます。①と同様に縦方向のジョイントにパイプを差し込みます。次に、横方向にパイプを差し込みます。

- 使用パーツ**
- ①パイプ…4本
  - ⑤3つ又ジョイント(A)…4個

**1. 縦方向の組み立て**

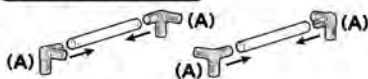

**2. 横方向の組み立て**

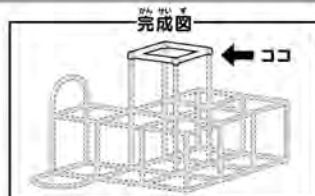
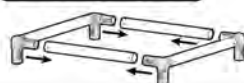

**⑤ ジム上部と手すりの組み立て**

③で組み立てたパーツの上方のジョイントにパイプ4本を差し込み、その上に④で組み立てたジム上部パーツと手すりを図のように取り付けます。

- 使用パーツ**
- ①パイプ…4本
  - ⑥手すり…1個

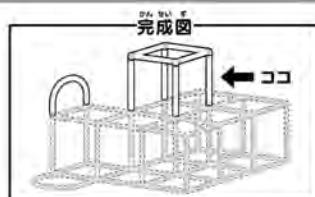
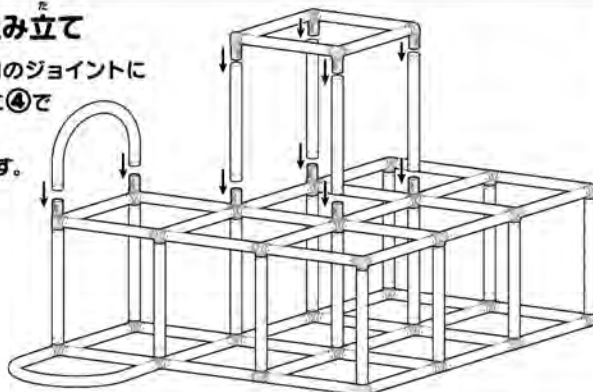

**⑥ すべり台、ステップ、ステップパネルの取り付け**

⑤で組み立てたパーツにすべり台、ステップを取り付け、最後にステップパネルを取り付けたら完成です。

- 使用パーツ**
- ②すべり台…1個
  - ③ステップ…1個
  - ④ステップパネル…1枚
- ※遊ぶ前に必ず点検をして、ゆるみやガタつきがないか確認してから遊んでください。  
 ※パイプにつかまり立ち上がると、本体が傾く恐れがあります。必ず保護者の方が付き添い危険がないように監視してください。  
 ※STEP2で使用しないパーツは、お子様の手の届かない所に保管してください。

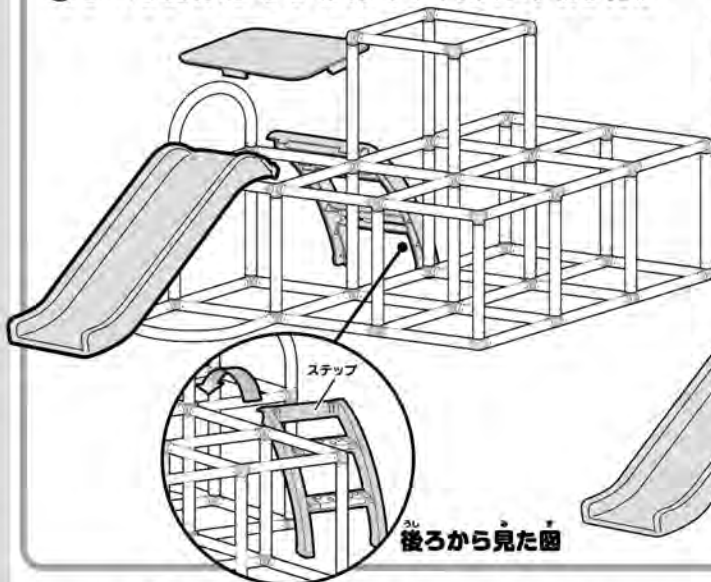

**STEP 2 2段ジム+すべり台 完成イメージ**

**STEP 3 3段ジム+すべり台 組み立て方**

目安: 2才～ ※目安の年齢未満では遊ばないようご注意ください。

**① ジム底部の組み立て** 本体の一番下の段から組み立てます。はじめに縦方向のジョイントにパイプを差し込みます。次に、横方向にパイプを差し込みます。

- 使用パーツ**
- ①パイプ…16本
  - ⑤転倒防止脚…4個
  - ⑦4つ又ジョイント(B)…8個
  - ⑧5つ又ジョイント(C)…4個

**1. 縦方向の組み立て**

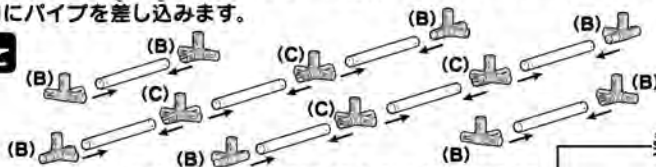

**2. 横方向の組み立て・転倒防止脚の取り付け**

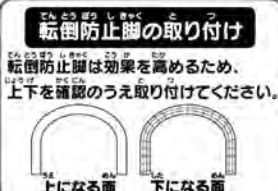
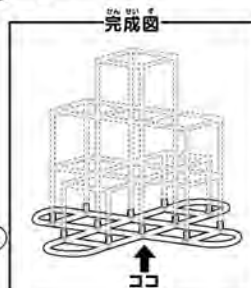
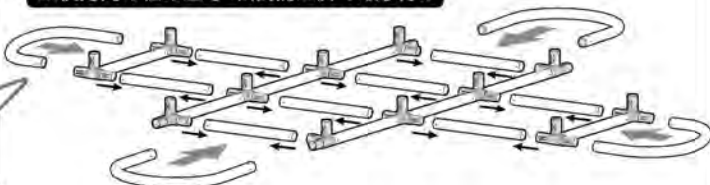

**② ジム1段目上部の組み立て** ジム1段目上部を組み立てます。①と同様に縦方向のジョイントにパイプを差し込みます。次に、横方向にパイプを差し込みます。

**使用パーツ**

- ①パイプ…16本
- ③3つ又ジョイント(A)…4個
- ⑦4つ又ジョイント(B)…4個
- ⑧6つ又ジョイント(D)…4個

**1. 縦方向の組み立て**

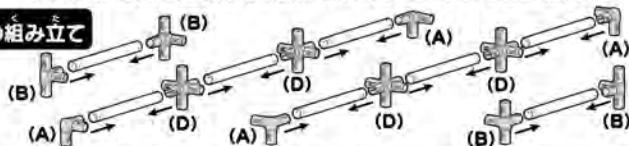

**2. 横方向の組み立て**

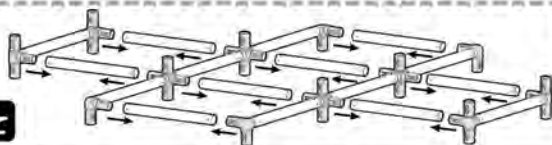

完成図

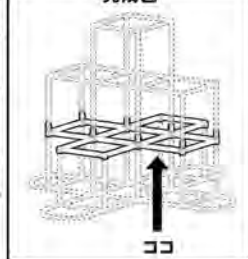

**③ ジム底部とジム1段目上部の組み立て**

**使用パーツ**

- ①パイプ…12本

①で組み立てたパーツの上方向のジョイントにパイプ12本を差し込み、その上に②で組み立てたジム1段目上部を図のように取り付けます。

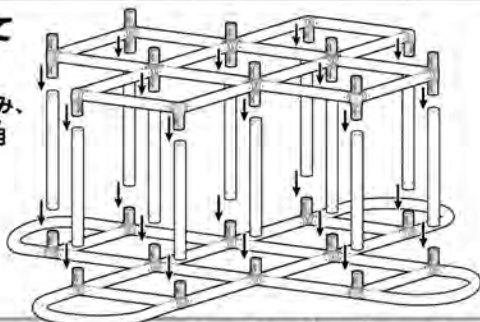

完成図

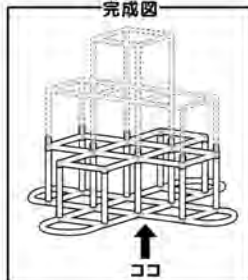

**④ ジム2段目上部の組み立て**

**使用パーツ**

- ①パイプ…10本
- ③3つ又ジョイント(A)…4個
- ⑧5つ又ジョイント(C)…4個

ジム2段目上部を組み立てます。①と同様に縦方向のジョイントにパイプを差し込みます。次に、横方向にパイプを差し込みます。

**1. 縦方向の組み立て**

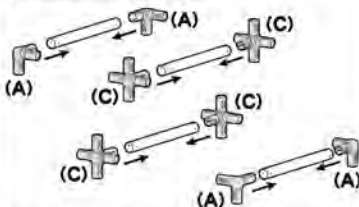

**2. 横方向の組み立て**

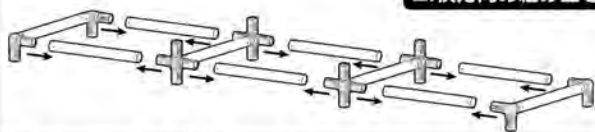

完成図

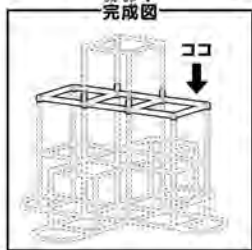

**⑤ ③と④の組み立て** ③で組み立てたパーツの上方向のジョイントにパイプ8本を差し込み、その上に④で組み立てたジム2段目上部を図のように取り付けます。

**使用パーツ**

- ①パイプ…8本

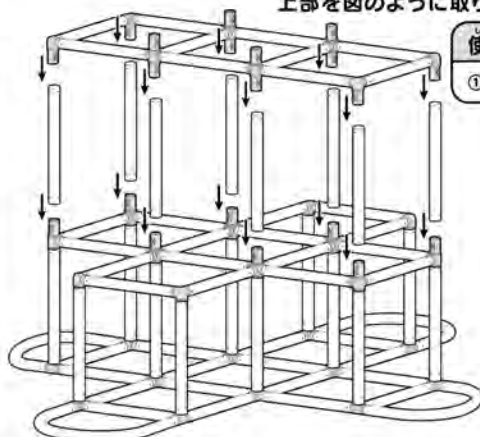

**⑥ ジム3段目上部の組み立て**

**使用パーツ**

- ①パイプ…4本
- ③3つ又ジョイント(A)…4個

ジム3段目上部を組み立てます。①と同様に縦方向のジョイントにパイプを差し込みます。次に、横方向にパイプを差し込みます。

**1. 縦方向の組み立て**

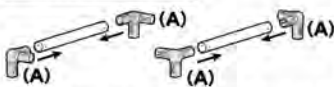

**2. 横方向の組み立て**

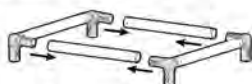

完成図

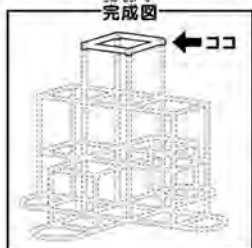

**⑦ ⑤と⑥の組み立て** ⑤で組み立てたパーツの上方向のジョイントにパイプ4本を差し込み、その上に⑥で組み立てたジム3段目上部を図のように取り付けます。

**使用パーツ**

- ①パイプ…4本

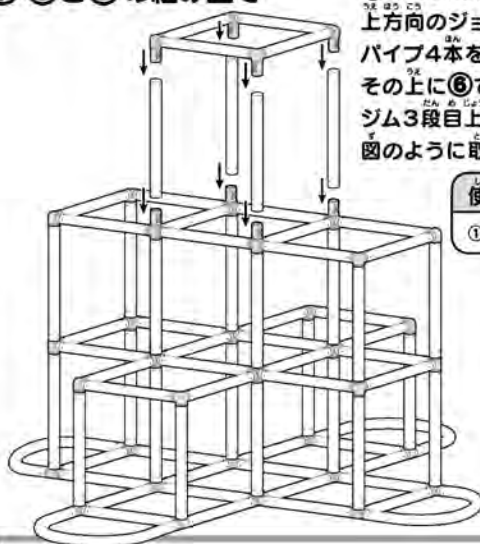

## ⑧ すべり台、ステップ、ステップパネルの取り付け

### 使用パーツ

- ② すべり台…1個
- ③ ステップ…1個
- ④ ステップパネル…1枚

⑦で組み立てたパーツにすべり台、ステップを取り付け、最後にステップパネルを取り付けたら完成です。

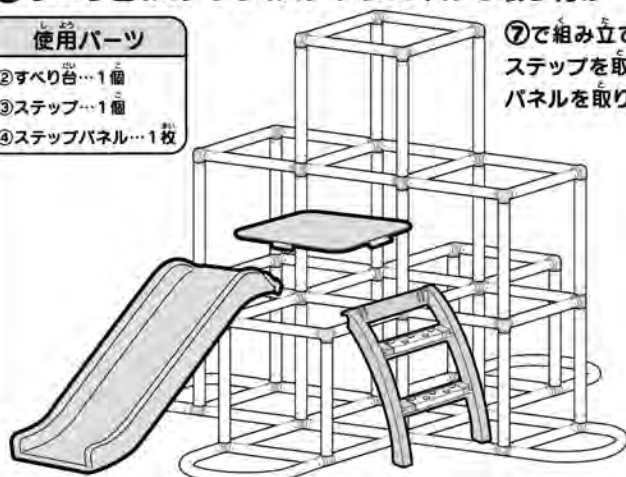

**STEP 3**

3段ジム+すべり台 完成イメージ

※遊ぶ前に必ず点検をして、ゆるみやガタつきがないか確認してから遊んでください。  
 ※パイプにつかまり立ち上がると、本体が傾く恐れがあります。必ず保護者の方が付き添い危険がないように監視してください。  
 ※STEP3で使用しないパーツは、お子様の手の届かない所に保管してください。

## STEP 4 4段ジム+すべり台 組み立て方

目安：3才～

※目安の年齢未満では遊ばないようにご注意ください。

① ジム底部の組み立て **STEP 3** ①の組み立て方を参照してください。

② ジム1段目上部の組み立て ジム1段目上部を組み立てます。縦方向のジョイントにパイプを差し込みます。次に、横方向にパイプを差し込みます。

### 使用パーツ

- ① パイプ…16本
- ③ 3つ又ジョイント(A)…2個
- ④ 4つ又ジョイント(B)…6個
- ⑥ 7つ又ジョイント(D)…4個

### 1. 縦方向の組み立て

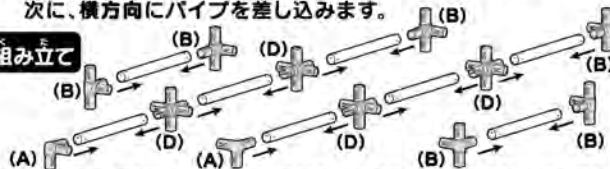

### 2. 横方向の組み立て

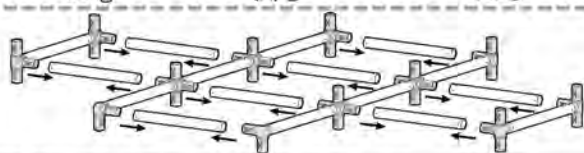

完成図

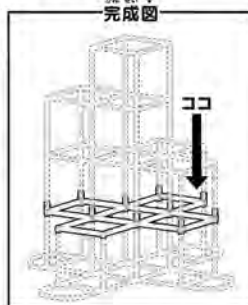

③ ジム底部とジム1段目上部の組み立て

①で組み立てたパーツの上方のジョイントにパイプ12本を差し込み、その上に②で組み立てたジム1段目上部を図のように取り付けます。

### 使用パーツ

- ① パイプ…12本

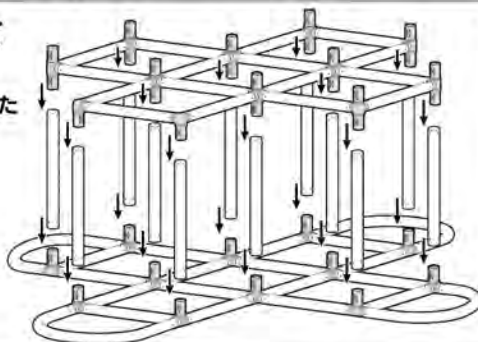

完成図

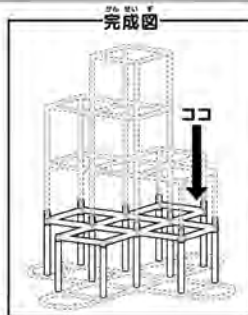

④ ジム2段目上部の組み立て ジム2段目上部を組み立てます。縦方向のジョイントにパイプを差し込みます。次に、横方向にパイプを差し込みます。

### 使用パーツ

- ① パイプ…13本
- ③ 3つ又ジョイント(A)…4個
- ④ 4つ又ジョイント(B)…2個
- ⑤ 5つ又ジョイント(C)…2個
- ⑥ 7つ又ジョイント(D)…2個

### 1. 縦方向の組み立て

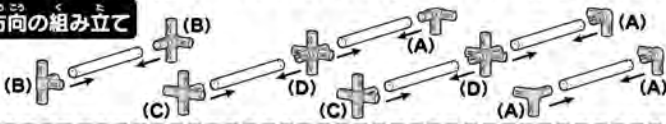

### 2. 横方向の組み立て

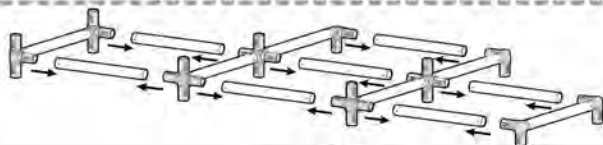

完成図

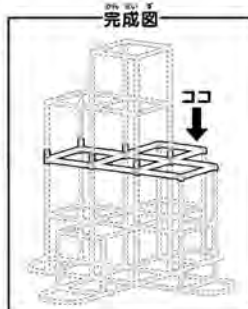

### ⑤ ③と④の組み立て

③で組み立てたパーツの上方のジョイントにパイプ10本を差し込み、その上に④で組み立てたジム2段目上部を図のように取り付けます。

- 使用パーツ**
- ①パイプ…10本

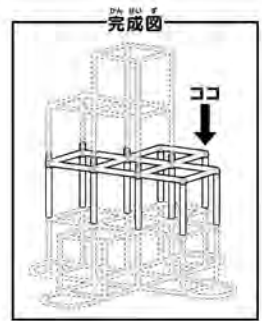
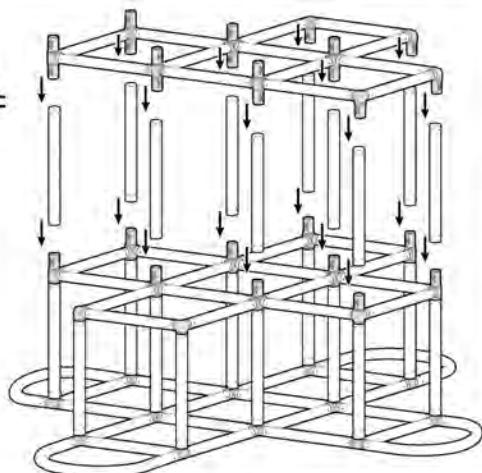

### ⑥ ジム3段目上部の組み立て

ジム3段目上部を組み立てます。縦方向のジョイントにパイプを差し込みます。次に、横方向にパイプを差し込みます。

- 使用パーツ**
- ①パイプ…7本
  - ③3つ又ジョイント(A)…2個
  - ⑦4つ又ジョイント(B)…2個
  - ⑧5つ又ジョイント(C)…2個

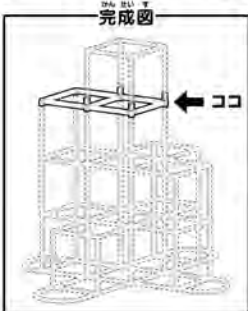
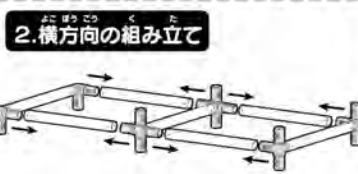
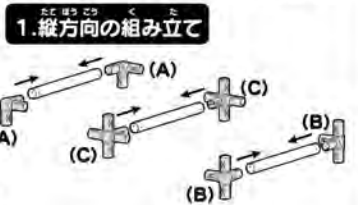

### ⑦ ⑤と⑥の組み立て

⑤で組み立てたパーツの上方のジョイントにパイプ6本を差し込み、その上に⑥で組み立てたジム3段目上部を図のように取り付けます。

- 使用パーツ**
- ①パイプ…6本

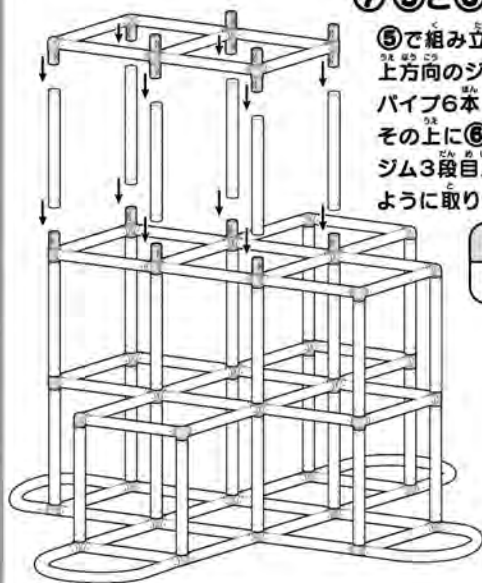

### ⑧ ジム4段目上部の組み立て

ジム4段目上部を組み立てます。縦方向のジョイントにパイプを差し込みます。次に、横方向にパイプを差し込みます。

- 使用パーツ**
- ①パイプ…4本
  - ③3つ又ジョイント(A)…4個

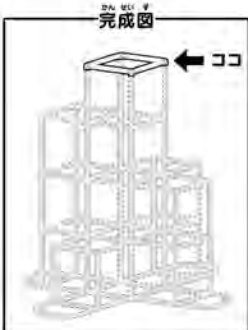
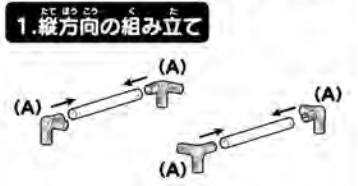

### ⑨ ⑦と⑧の組み立て

⑦で組み立てたパーツの上方のジョイントにパイプ4本を差し込み、その上に⑧で組み立てたジム4段目上部を図のように取り付けます。

- 使用パーツ**
- ①パイプ…4本

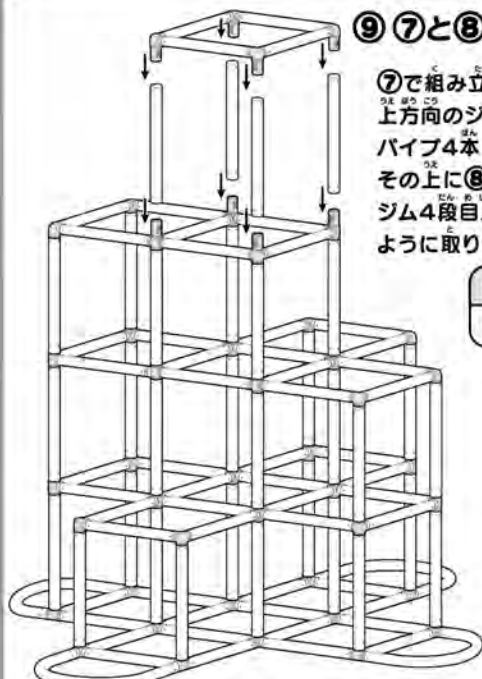

## ⑩ すべり台、ステップ、ステップパネルの取り付け

### 使用パーツ

- ② すべり台…1個
- ③ ステップ…1個
- ④ ステップパネル…1枚

⑨で組み立てたパーツにすべり台、ステップを取り付け、最後にステップパネルを取り付けたら完成です。

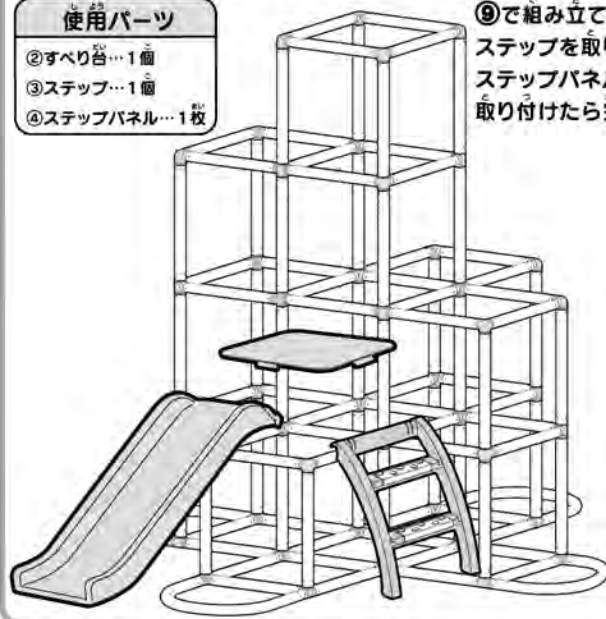

### STEP 4 4段ジム+すべり台 完成イメージ

※遊ぶ前に必ず点検をして、ゆるみやガタつきがないか確認してから遊んでください。  
※パイプにつかまり立ち上ると、本体が傾く恐れがあります。必ず保護者の方が付き添い危険がないように監督してください。

## ⚠ 注意 (ちゅうい)

保護者の方へ 必ずお読みください。



《思わぬ事故のもとになりますので、下記に注意してください》●事故の危険がありますので、10ヶ月未満、5才を超えるお子様には絶対に与えないでください。●保護者のもとで遊ばせてください。●屋外では絶対に使用しないでください。●階段、縁側など転落の恐れのある場所、傾斜のある場所、火気のある場所では絶対に使用しないでください。●本製品の対象年齢は10ヶ月～5才です。また重量制限は25kgまでです。●本製品は1人用です。2人以上でのご使用はお止めください。●同じパイプ、ステップ、ステップパネル等に2人以上が同時に乗らないでください。●危険ですので、逆さすべりなど危ないすべり方をしないでください。●危険ですので、すべり台の上やステップなどから飛び降りたりしないでください。●危険ですので、すべり台の下に人がいないことを確認してからすべってください。●すべり台は一度に2人以上ですべらないでください。●人に当たると危険です。周囲に人がいないことを確認してから遊んでください。●靴下を履いたまま乗るとすべりますので、遊ぶときは必ず素足で遊んでください。●首下げカバンやネックレスなど、引っ掛かりの原因となる物を身につけて遊ぶことは絶対にしないでください。●すべり台、ステップ単体でのご使用や、イスや机等を組み合わせてのご使用はお止めください。●脚立、踏み台など使用目的以外の事には使用しないでください。●各部分の取付部のすき間に指や髪の毛や衣類などをはさまれないように注意してください。●組み立て、分解は必ず保護者の方が行ってください。●パイプ外し専用器具は玩具ではありません。必ず保護者の方が使用してください。使用後は小さなお子様の手の届かない所に保管してください。●遊ぶ前に必ず点検を行い、危険がないことを確認してください。●固定式ジムではありません。無理に一方に体重を掛けると重心をくずし危険です。●梱包に使用しているビニール袋を被ったり顔を覆ったりすると窒息の危険がありますので、開封後はすみやかに廃棄してください。●思わぬ事故につながる恐れがありますので、各STEPを組み立てた際に余るパーツはお子様の手の届かない所へ保管してください。

**使用上の注意** ●本製品は長期使用による劣化・破損の恐れがあります。必ず定期的に点検をし、万一異常がある場合は直ちに使用を中止してください。点検方法は弊社ホームページをご確認ください。●ステップ、手すり、接続部分などに亀裂や破損などがある場合は、使用を中止してください。●一度解体を行うと、ジョイント凸部周辺が白く変色することがありますが、パイプとジョイントをしっかりと固定するための製品仕様です。ご使用には問題がないことを確認しております。あらかじめご了承ください。●破損、故障、変形の原因になりますので本体ジョイントなどには無理な力を加えないでください。●高温・多湿の場所や直射日光の当たる場所での使用や保管は行わないでください。●指定の組み立て方以外の組み立てをしないでください。●すべり台の下に物を置かないでください。●破損防止のため、ジョイント、パイプ、すべり台、ステップ、ステップパネルは一定の力が加わると外れるようになっています。外れた場合は再度取り付けてください。●パイプを長時間、床や壁などに接触させると色移りする場合があります。●パッケージに記載されている取扱説明、注意表示などは必ず保管してください。●遊ぶ前に、取扱説明書をよく読んでから使用してください。●乱暴に使用したり、危険な遊び方を絶対にしないでください。●セット内容以外の物は取り付けしないでください。●汚れた場合は、水で濡らしたタオルを固く絞って拭いてください。それ以外の洗浄・消毒などは破損、変形の原因になりますので、絶対にやめてください。●個人差がありますので、お子様の成長に合わせて保護者の方が支えて、注意して遊ばせてください。使い慣れるまでは必ず保護者の方が手を握り補助してください。●各STEPの目安の年齢に合わせて遊ばせてください。●使用の際は必ず保護者の方が付き添い、危険がないよう監督してください。●パイプにつかまり立ち上ると、本体が傾く恐れがあります。必ず保護者の方が付き添い、危険がないように監督してください。●パイプの継ぎ差しや改造等は絶対にしないでください。

### ご使用前に…

- ※組み立てのときは取扱説明書をお読みください。また、取扱説明書は必ず保管してください。
- ※遊ぶ前に必ず注意文をお読みになり、記載内容をお守りください。
- ※本製品は個人向けとして設計していますので業務用または団体などでは使用しないでください。

### 商品についてのお問い合わせ

株式会社アガツマ お客様相談室

☎ 0570-011-415

電話受付時間 月～金曜日(祝日除く) 9:00～12:00、13:00～16:00

弊社での対応は日本国内に限らせていただいております。Sorry, we do not respond to inquiries from overseas. オークション、リサイクルショップ、個人間取引等の購入品に関しては、お問い合わせをお断りさせていただきます。ご都合がよい場合は、お問い合わせをお願いいたします。



アガツマホームページ

### ご意見をお聞かせください!

拙著で貴品をお送りいたします。



<https://agatsuma.co.jp/>

**PINOCCHIO®**  
ピノチオ

株式会社アガツマ

東京都台東区浅草橋3-19-4 〒111-8524

アガツマホームページ <https://www.agatsuma.co.jp>