



対象年齢 5才以上



取扱説明書

このたびは、「フラッターバイ・フェアリー」をお買い求めいただきありがとうございます。
ご使用前に必ず取扱説明書をよくお読みください。また、読み終わった後は必ず保管してください。

セット内容

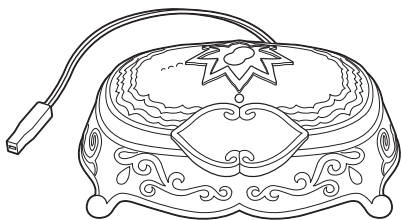

●充電器×1

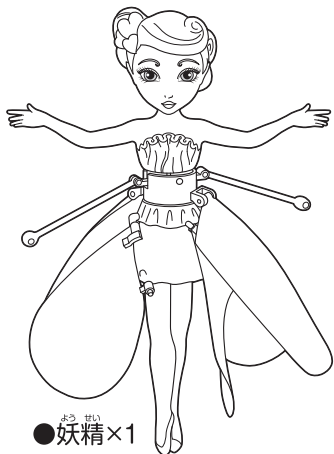

●妖精×1



●取扱説明書(本書)×1

電池の入れ方

※電池の交換は必ず保護者の方が行ってください。

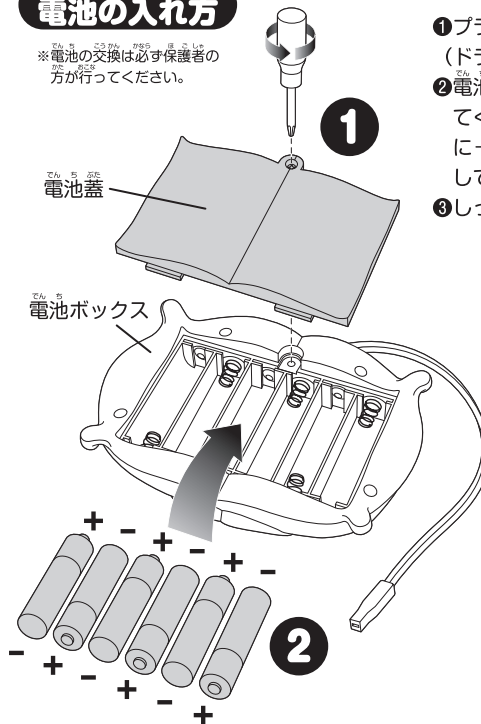

- ① プラスドライバーを使用して電池蓋をあけてください。(ドライバーはセット内容には含まれていません)
- ② 電池を交換する場合は、電池を一本ずつ一方の端から取り外してください。新しいアルカリ単3乾電池(LR6) 6本を図のように＋(プラスマイナス)の方向を正しく電池ボックスにセットしてください。
- ③ しっかりと電池蓋を閉めてください。

【使用する電池について】

- ・充電器には1.5Vのアルカリ単3乾電池(LR6) 6本を使用します。(別売り)
- ・電池の＋(プラスマイナス)を正しくセットしてください。
- ・使用済み電池は早急に製品から抜き、正しく捨ててください。
- ・使用済み電池は燃やさないでください。
- ・新しい電池と古い電池、また種類の違う電池を混ぜて使用しないでください。
- ・充電器には充電式電池は使用しないでください。
- ・電池をショートさせないでください。
- ・電池は新しいものを使用してください。

LiPOバッテリー(妖精内のバッテリー)の取扱いについて

- 保護者の方の監視下で充電してください。
- 小さなお子様の近くで充電しないでください。
- 直射日光にさらさないでください。電池が爆発したり発熱、発火する危険があります。
- 分解したり、熱い場所に置いたり、電池をショートさせないでください。
- 火気に近づけないでください。
- 落としたり強い衝撃を与えないでください。
- 電池を濡らさないでください。
- セット内容の充電器以外使用しないでください。
- 取扱説明書をよく読んで正しく電池をご使用ください。
- 万一電池が爆発したり漏電してしまった場合は、砂や化学消火器をご使用ください。

ようせい しゅうでん ほうほう
妖精の充電方法

1

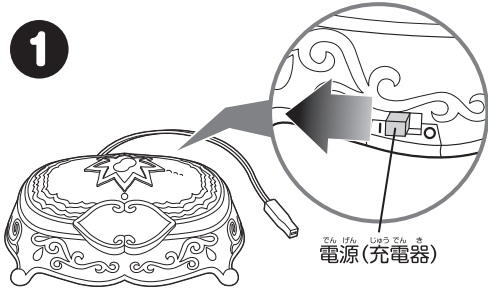

充電器の電源をONにしてください。

2

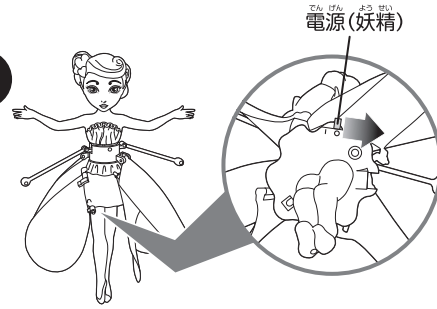

妖精の電源をOFFにしてください。

3

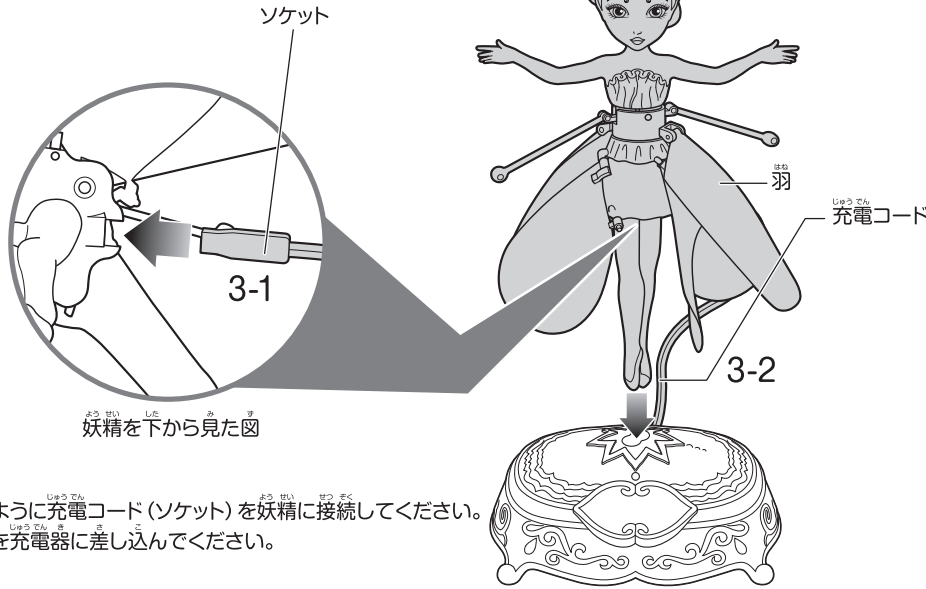

妖精を下から見た図

3-1. 図のように充電コード(ソケット)を妖精に接続してください。
3-2. 妖精を充電器に差し込んでください。

4

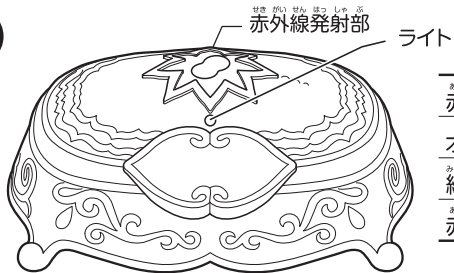

赤の点滅	=	充電中
オレンジの点滅	=	充電完了
緑の点滅	=	充電器の電池を交換してください
赤と緑の点滅	=	接続エラー 接続し直してください

5

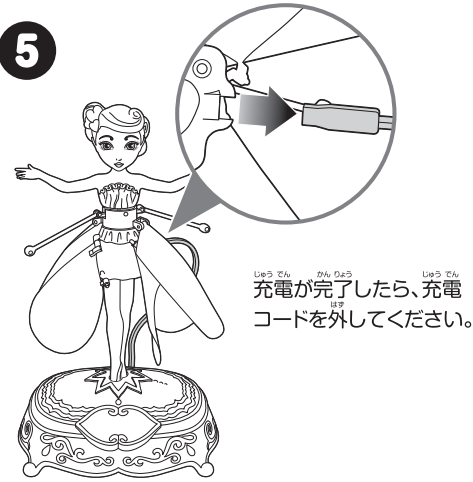

充電が完了したら、充電コードを外してください。

6

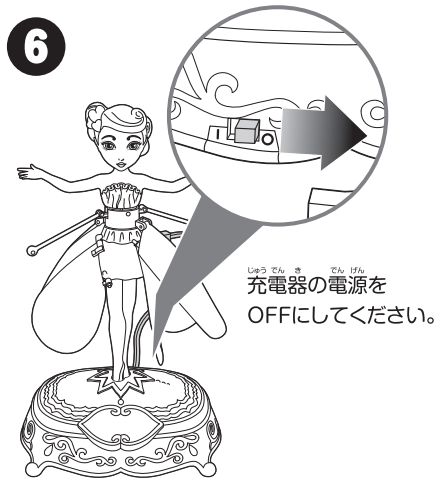

充電器の電源をOFFにしてください。

あそびかた
遊び方

1

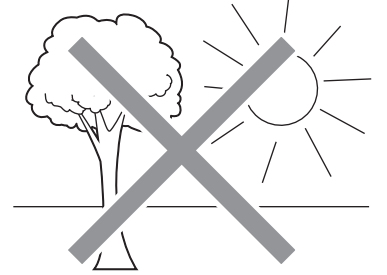
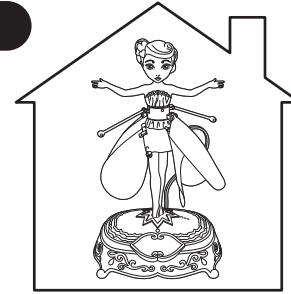

スペースのある室内でご使用ください。屋外や壊れやすいものの近くでは、使用しないでください。

2

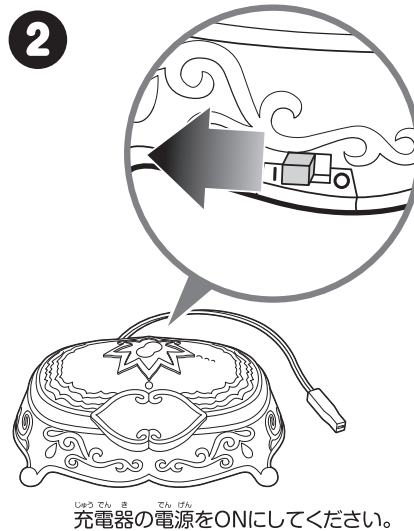

充電器の電源をONにしてください。

3

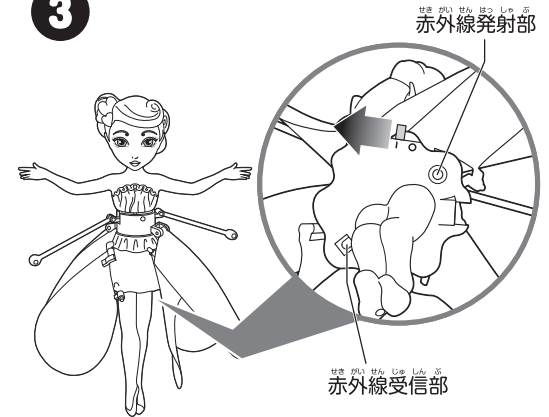

妖精の電源をONにしてください。

4

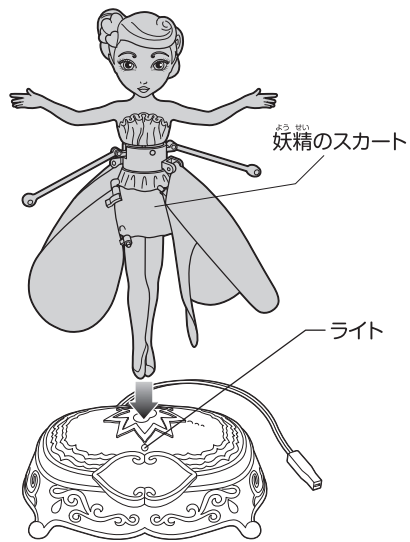

妖精のスカート

ライト

妖精を充電器に差し込んでください。充電器のライトが赤、妖精のスカートが黄色く光っていたら準備完了です。

5

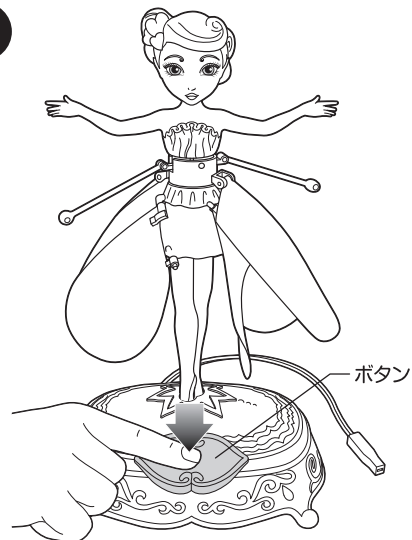

ボタン

発射ボタンを押してください。充電器を傾斜のない平らな面に置いて妖精を飛ばしてください。

8



飛んでいる妖精を止めるときは、妖精のふくらはぎを横からつかってください。妖精の足の下からつかもうとすると妖精は再び飛びあがってしまいます。妖精の羽とスカートは高速で回転しているので、ケガなどをしないよう注意してください。

6

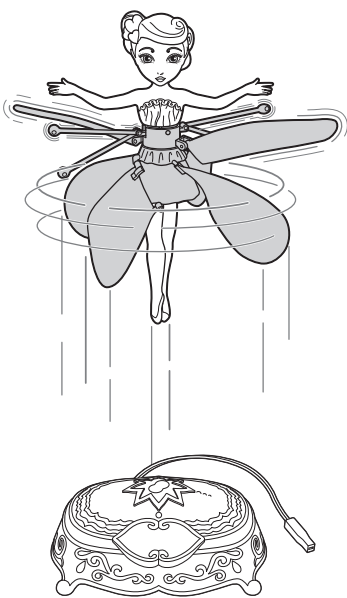

充電器のライトが緑に点灯し、妖精が飛びます。

7

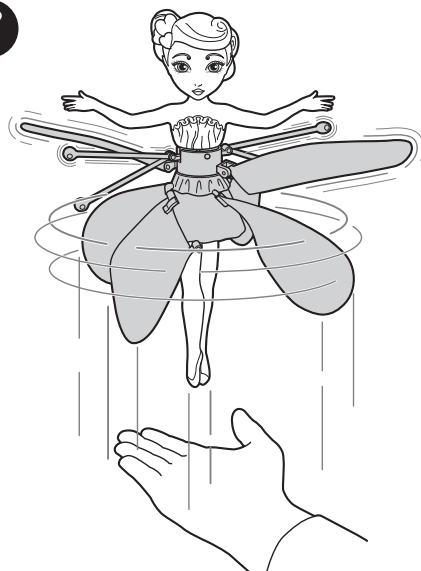

妖精は広げ手のひらの上で飛びます。フル充電で5~6分浮遊します。ご使用状況によって浮遊時間は変わってきます。顔の近くでは遊ばないでください。

9

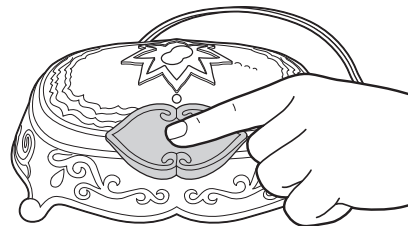

ボタンを1度押しとゆっくり降りてきます。2度押しとすぐに止まります。充電器と妖精が離れているときは反応しない場合があります。

※遊び終わったら、充電器と妖精の電源をOFFにしてください。
※長期間遊ばない場合は充電器から電池を抜いてください。

故障かな?と思ったら

●妖精が高く飛びすぎる ●天井から戻ってこない

- 1度ボタンを押すとゆっくり降りてきます。2度押しと妖精の電源が切れて床に落下します。
- 妖精と充電器の電源を1度入れ直し、接続をリセットしてください。
- 明るい光や赤外線 (TVのリモコンやゲームのコントローラーなど) や換気扇や扇風機から離れてご使用ください。妖精のコントロールが難しくなります。

●充電ができない ●妖精が飛ばない

- 1妖精が飛ばない場合は、充電し直してください。
- 2羽が自由に動かか確かめてください。
- 3羽など回転部にごみや汚れがついていないか確かめてください。
- 4妖精が真っすぐ充電器に差し込まれていて、差し込みピンが曲がっていないか確認してください。
- 5電池を確認してください。新しいアルカリ単3乾電池 (LR6) を使用し、+- (プラスマイナス) が逆になっていないか確かめてください。

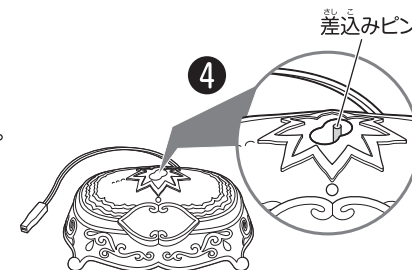

●妖精が壁に衝突して動かなくなった

- 1 妖精の羽がしっかりついているか、また自由に動くかどうか確認してください。
- 2 妖精の電源を一度入れ直してください。

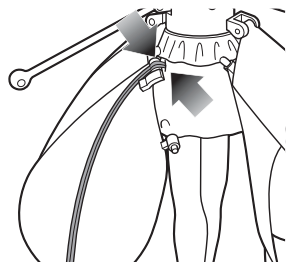

●妖精の羽がとれた

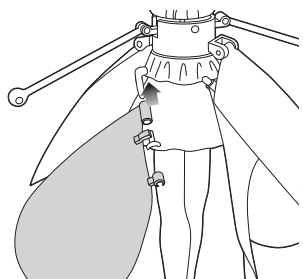

- 1 羽の上部差込穴に妖精のスカート部分の突起を差し込んでください。

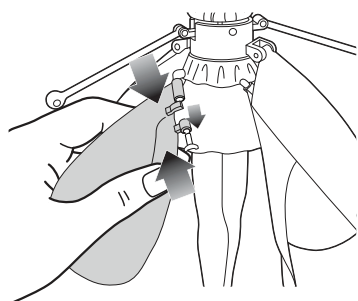

- 2 優しく羽を押し込み、下部差込穴も差し込んでください。

●製品が正常に動かない

- 1 1度電源を入れ直してください。
- 2 それでも正常に動かない場合は、場所を変えて遊んでください。
- 3 電池が消耗している可能性もありますので、新しいに電池に交換し充電してください。

LiPOバッテリー（妖精内のバッテリー）を廃棄する手順

- 1 電源が入っていないことを確認してください。
- 2 足のネジを外して、足を分解してください。
- 3 スカートの留め具を引き抜いてください。
- 4 スカートのネジを外して、内蔵バッテリーを露出させてください。
- 5 はさみを使ってバッテリーのワイヤーを1本切断し、早急にワイヤーの端をテープで包んでください。
- 6 残り1本も同様に製品から切り離してください。
- 7 自治体の廃棄物処理の指示に従って廃棄してください。

※廃棄する場合のみ、お手数ですが下記手順で保護者の方が分解し、内蔵バッテリーを取り除いてください。

最新のサポート情報は下記ホームページをご参照ください。

<http://www.agatsuma.co.jp>

使用上の注意

- 破損、故障、変形の原因になりますので妖精や充電器には無理な力を加えないでください。
- 充電器を傾斜のない平らな所に置いて遊んでください。
- 直射日光が当たる場所での使用や保管は行わないでください。
- パッケージに記載されている取扱説明、注意表示、取扱説明書などは保管してください。
- 充電ができなくなったり、ライトが緑に点滅した場合は、お早めに新しいアルカリ単3乾電池（LR6）6本と交換してください。
- 玩具は長期使用による劣化、破損の恐れがありますので保護者の方は必ず定期的に点検をし、万一異常がある場合は直ぐに使用を中止してください。
- 商品を持ち運びするときは、妖精の足や充電器本体を持ってください。
- ケガなどの恐れがありますので、商品をパッケージに固定している留め具は必ず破棄してください。
- 妖精や充電器を落としたり、強い衝撃を加えないでください。
- 2台以上で遊ばないでください。
- テレビなどの他の赤外線リモコンで誤作動する場合があります。
- 赤外線受信部、赤外線発射部をふさがないでください。又、その間に障害物のないようにしてください。

警告（けいこく）

保護者の方へ必ずお読みください。

●小部品があります。誤飲・窒息の危険がありますので、3才未満のお子様には絶対に与えないでください。

注意（ちゅうい）

《電池を誤使用すると発熱・破裂・液漏れの恐れがあります。下記に注意してください》



●古い電池と新しい電池、いろいろな種類の電池を混ぜて使わないでください。●+（プラス）と-（マイナス）を正しくセットしてください。●遊んだ後は必ず電源を切り充電器の電池をはずしてください。●ショートさせたり充電、分解、加熱、火の中に入れてりしないでください。●万一、電池からもれた液が目に入ったときはすぐに大量の水で洗い、医師に相談してください。皮膚や服に付いたときは水で洗ってください。●廃棄するときは、自治体の廃棄物処理の指示に従ってください。●充電器にはアルカリ単3乾電池（LR6）のみを使用してください。アルカリ単3乾電池（LR6）以外を使用すると電圧・電池容量が異なるため正常に動作しない場合があります。●屋内専用です。屋外では正常な動作ができなかったり、紛失、破損などの恐れがあります。●可動部分は高速回転をしますので危険です。使用時は顔や頭に向けて飛ばさないでください。思わぬ事故、ケガをする恐れがあります。●可動部分に指や髪、毛や衣類などをはさまれないように注意してください。●使用前にかならず妖精、充電器を確認し、破損、変形している場合は使用しないでください。●分解や改造はしないでください。●使用時は、座ったりせず、すぐに動く状態で使用してください。●必ず取扱説明書をよく読み、十分理解した上で使用してください。●保護者の方はお子様が遊ぶ前に取り扱い方を説明の上、危険がないよう監督下で遊ばせてください。●誤使用による事故の危険がありますので、5才未満のお子様には与えないでください。●充電コードは指などに巻きつけたりしないでください。血がかわなくなり危険です。●必ず取扱説明書の注意表記をご確認の上ご使用ください。●事故や火災、ケガなどの恐れがありますので、充電中は十分注意し妖精と充電器から目を離さないでください。●火の近く、高温、多湿の場所では充電をしないでください。●ショートさせたり、水や火の中に入れたり、分解、改造は絶対にしないでください。火災、思わぬ事故、ケガの恐れがあります。《充電中下記の異常が発生した場合は充電器の電源をOFFにして妖精を充電コードから外してください》●本体の充電ライト（赤）が点滅しない場合。●60分以上充電しても充電完了ライト（オレンジ）が点灯しない場合。●異常に熱い場合。●本体、又は電池が膨らんだ場合。●異常がある場合。●煙が出ている場合。●LiPOバッテリーを使用しています。発火の恐れがありますので火の近く、高温、多湿の場所では使用しないでください。●妖精から外してLiPOバッテリーを直射日光には当てないでください。破損などのおそれがあります。●LiPOバッテリーに直接強い衝撃をあてないでください。●破損、ケガなどの恐れがありますので、充電は必ずセットの充電器を使用してください。

お買い上げのお客様へ

このたびは当社製品をお買い上げいただき誠にありがとうございます。品質管理には十分注意しておりますが、万一お気付きの点がございましたら、当社「お客様相談室」までご連絡ください。

株式会社アガツマ お客様相談室

☎(04)7126-6611

〒278-0015 千葉県野田市西三ヶ尾字溜台340-13

電話受付時間 月～金曜日(祝祭日除く) 9:00～12:00、13:00～16:00

PINOCCHIO®
ピノチオ

株式会社アガツマ

東京都台東区浅草橋3-19-4 〒111-8524

アガツマホームページ <http://www.agatsuma.co.jp>