

すみっコぐらし

プログラミング体験

# くみコロパーク

ぐるぐる回転コースセット

## あそびかたガイドブック

ご使用になる前に、このガイドブックを保護者の方と一緒に必ずお読みください。

対象年齢  
3才以上

4つの力を身に付けて  
プログラミング的思考を  
育てよう!



自分だけの  
コースを作ろう!

ガイドブック内の  
組み立て方を見て  
挑戦してみてね!



### セット内容

※セット内容の写真は、一部組み立てているものと、シールを貼った状態です。

- ブロック ×15
- ジョイントパーツ ×1
- まゆだま×3種
- 固定パーツ×4 (2セット分)
- レール (ブルー) ×1
- 合流パーツ×2
- スタートパーツ ×2
- 屋根パーツ ×1
- ゴール×1 (ゴールレール・はたパーツ)
- ぐるぐるうすまきレール ×1
- はたパーツ×1 (はた・脚×2)
- レール (ピンク) ×2
- みにっこパーツ ×1
- シールシート×1
- くねくねレール×1
- あそびかたガイドブック (本紙) ×1



最初に、各パーツの組み立てを行います。

## ●ミニっコパーツを組み立てよう



最初にミニっコパーツの両面にシールを貼ってから、ランナーパーツを外してください。  
ミニっコパーツはレールやパーツの好きなところに差し込んでみましょう。 ※写真は一例です。

※ミニっコパーツは、ランナー付きの状態に入っています。必ず保護者の方が、はさみなどできれいに切り取ってください。

※シールはランナーパーツの位置と照らし合わせながら、貼ってください。ランナーパーツは★印が右下にある方が表面です。

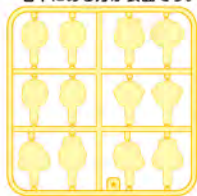

レール(ピンク・ブルー)



くねくねレール



ぐるぐるうずまきレール

合流パーツ

## ●はたパーツを組み立てよう

ゴールやレールに立てて使います。  
まゆだまが通ると、はたが上がります。



① 三角・四角のはたにそれぞれ写真のようにシールを貼ってください。  
※向きに注意して貼ってください。

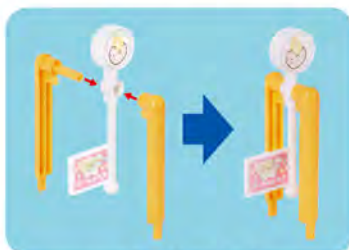

② はたを脚2本で挟み込んで組み立てます。



③ はたの向きに注意して、写真のように差し込んでください。  
※三角のはたも同じように差し込んでください。

## ●ぐるぐるうずまきレールを組み立てよう

ぐるぐるうずまきレールは、向きに注意して2つのパーツを下図の様にはめてください。

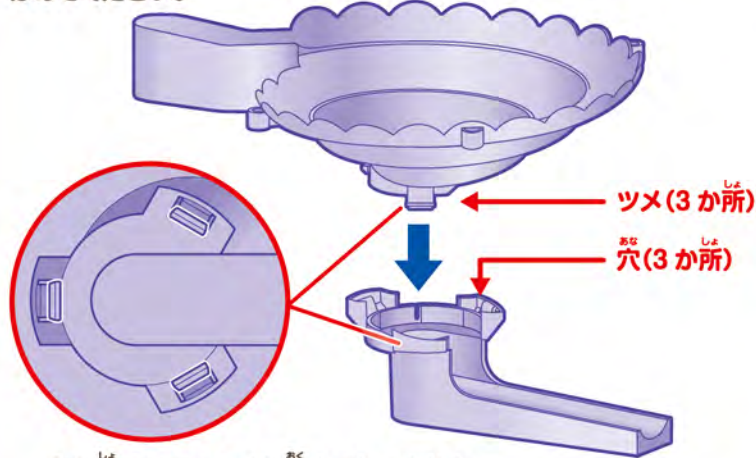

3か所すべてのツメが奥までしっかりと穴にハマっていることを確認してください。

## ●ぐるぐるうずまきレールにシールを貼ろう



レールの下部側面にシールを貼ります。  
※向きに注意して貼ってください。

残りのデコレーションシールはパーツを可愛くデコレーションしてね!



# パーツのしかけを知ろう

パーツごとに動きの違があります。まずはパーツを組み合わせたり、まゆだまを転がして遊んでみましょう。

## ● パーツだけで遊んでみよう



ブロックは、上に積み上げて使います。ブロックを回転して向きを変えることができます。

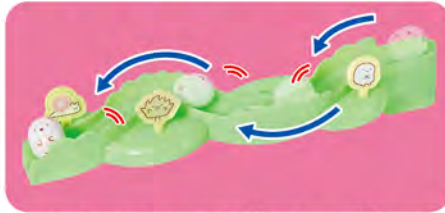

くねくねレールは、まゆだまが曲がりながら転がります。



ぐるぐるうずまきレールは、まゆだまがぐるぐる回転しながら転がります。

## ● ブロックとレールをつなげてみよう

まゆだまがどちらに転がるか考えながら組み立ててみましょう。



ブロックとレールは奥までしっかりはめ込んでください。



レールパーツは、傾斜がついています。まゆだまは、レールの高い方から低い方に向かって転がります。

## ● ブロックといろいろなパーツを組み合わせてみよう

ブロックには、レール以外にも様々なパーツを組み合わされます。パーツは奥までしっかりとめ込んでください。

### 合流パーツ



2つのレールを合流させることができます。

合流パーツは360度の角度でも組み合わされるよ!



### スタートパーツ



ブロックの凸部にスタートパーツを差し込みます。



屋根パーツにもスタートパーツを取り付けられます。

### ぐるぐるうずまきレール



組み立てる時はスタート側にブロックを2分使用します。



# 遊び方のコツ

くみコロパークは、成功するまで何度も挑戦できる製品です。  
まゆだまが上手く転がらない時は、組み立てる角度や  
パーツを変えてやり直してみてください。



組み立ての途中でまゆだまを転がして、  
仕掛けの動き等を確認してみましょう。  
さっそく紹介するコースを作ってみましょう！

高さのあるコースを作るときは  
「固定パーツ」を補助として使用してください。



- 遊ぶ時は必ず傾きのない、水平で安定した場所を選んでください。
- 設置場所や組み方によっては多少安定が悪い場合がありますので、パーツの位置を変えたりしてみてください。
- パーツが上手く固定されていなかったり、角度が異なっている時はまゆだまが途中で止まってしまう場合があります。

## コースを作ってみよう

少ないパーツの組み合わせでルールとゴールをつなげたシンプルな  
コースから始めてみよう！ ※スタートからゴールまでまゆだまが転がるように組み立ててね！

Course No.

### 01 まっすぐコロコロコース

ルールとゴールを組み合わせたシンプルなコースだよ！  
スタートからゴールまでまゆだまが転がるように組み立てよう！

使用パーツ



Course No.

### 02 一本くねくねコース

3段落としに挑戦しよう！  
ブロックや合流パーツの特徴を使って色々な角度のコースを作ってみてね！

使用パーツ



ごうりゅう  
合流パーツやジョイントパーツを上手く使って、  
うまつか  
コース同士をつなげたリコースの形を考えながら組み立ててみよう!

Course No.

### 03 なかよくコロコロコース

むずかしさ ★★★☆

ごうりゅう  
合流パーツを使うと2か所からスタートさせられるよ!



Course No.

### 04 ぐるぐるくねくね合流コース

むずかしさ ★★★☆

ブロックを高く積み上げた、長く転がるコースだよ!  
下のパーツから組み立てると組みやすいよ!

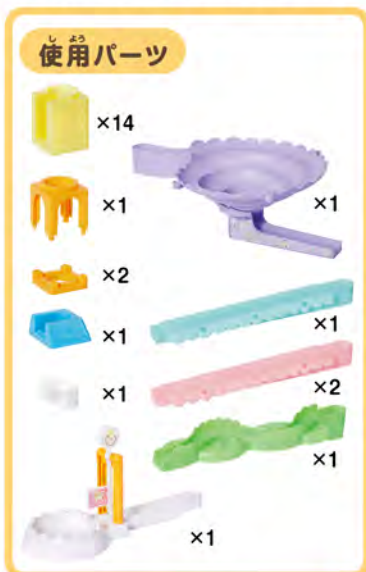



ぐるぐるうずまきレールの転がる時間も考えながら、ゴールまでのコースを組み上げてみよう！いろいろな形のコースが作れるよ！

Course No.

## 05 折り返しコース

むずかしさ ★★★☆

ぐるぐるうずまきレールを通ったまゆだまが折り返してくるコースだよ！  
2つのスタート地点から出発したまゆだまが、ゴール前で上手く合流できるかな？

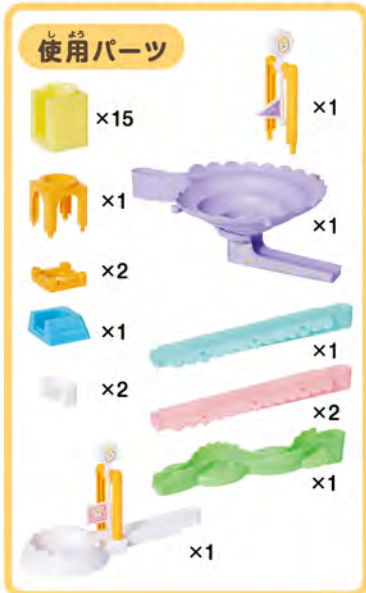

Course No.

## 06 ジグザグ合流コース

むずかしさ ★★★★★

ジグザグ進んで、途中で合流するコースだよ！  
2つのスタート地点から出発したまゆだまは、どっちが早くゴールにたどり着くかな？

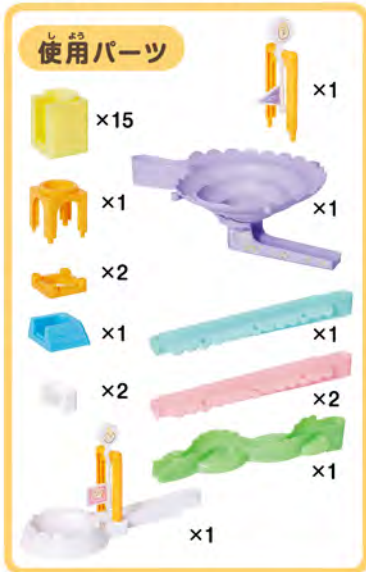

Course No.

# 07 どこからでてくる?まっすぐコース

むずかしさ ★★★★★

入り組んだコースに挑戦してみよう!  
スタートしたまゆだまが、どこから出てくるかわかるかな?

### 使用パーツ

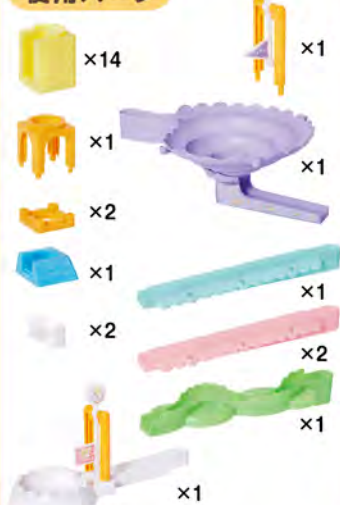

Course No.

# 08 ぐるっと合流コース

むずかしさ ★★★★★

4本の柱をぐるっと回るコースだよ!  
ジョイントパーツを使って、2つのコースを上手く合流させられるかな?

### 使用パーツ





