

すみっぐらし™

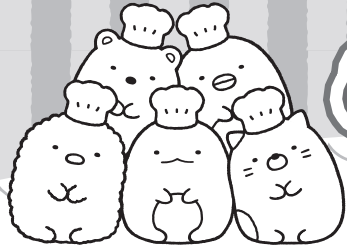

あこがれのパンやさんになれちゃう!

対象年齢3才以上



やきたてすみっぐベーカリー

取扱説明書

ご使用前に必ずこの取扱説明書とパッケージ記載内容を合わせてよくお読みの上、正しくご使用ください。また、取扱説明書とパッケージは必ず保管してください。
※製品と、写真・イラストは、一部仕様が異なる場合があります。ご了承ください。

セット内容

※写真は一部組み立て済みの状態とシールを貼った状態です。 ※シールは必ず保護者の方が貼ってください。

ワゴン本体

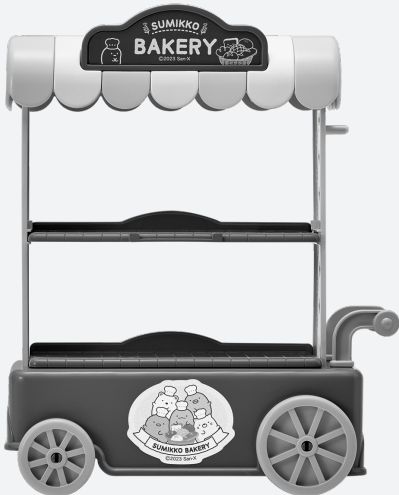

パン × 5



おそうざいパン

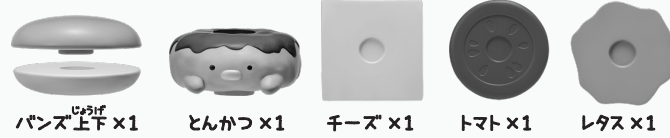

紙パーツシート × 1



シールシート × 2



かまど × 1



ベースプレート × 1

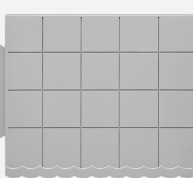

ビール × 1



トング × 1



紙ぶくろ × 1



取扱説明書(本書) × 1部



紙パーツシートの組み立て方・遊び方

※台紙から切り離し、組み立ては必ず保護者の方が行ってください。

●スタンドかんばん

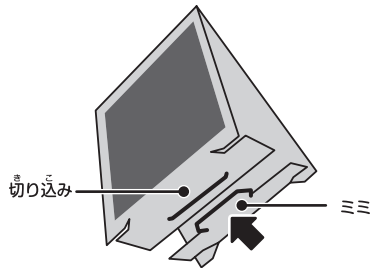

すべての折目をやま折りにした後、ミミを切り込みに差し込んでください。
※開いてしまう場合は、ご家庭にあるテープを貼ってとめてください。

●ポップ

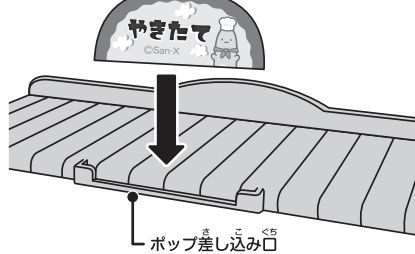

台紙から切り離した後、ワゴン本体の棚板のポップ差し込み口に差し込んでください。

●プライスカード



別売り「すみっぐらし ピピッとスキャンでおかいもの! すみっぐセルフレジスター」と一緒に遊ぶ時に使用します。
詳しくは「シールシートの貼り方」をご確認ください。

商品についてのお問い合わせ

株式会社アガツマ お客様相談室 ☎0570-011-415

電話受付時間 月～金曜日(祝祭日除く) 9:00～12:00、13:00～16:00

弊社での対応は日本国内に限らせていただいております。
Sorry, we do not respond to inquiries from overseas.
オークション、リサイクルショップ、個人間取引等の購入品に関しては、お問い合わせをお断りさせていただく場合がございます。



PINOCCHIO
ピノチオ

株式会社アガツマ
東京都台東区浅草橋3-19-4 〒111-8524
アガツマホームページ <https://www.agatsuma.co.jp>



シールシートの貼り方

※シールを貼るときは、必ず保護者の方と行ってください。

●ワゴン本体のかんばん

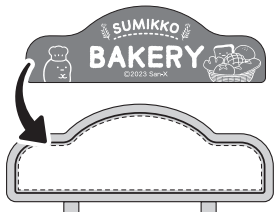

●ワゴン本体 土台

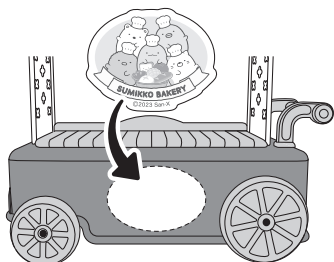

●トレイ



●かまど

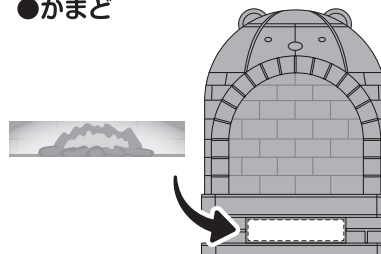

●バーコードシール

紙パーツシートのプライスカードにシールシート②のバーコードシールを貼ると、別売り「すみっこぐらし ピピッとスキャンでおかいもの! すみっこセルレジスター」でスキャン遊びが楽しめます。

※シールはパッケージの写真を見ながら貼ってください。※バーコードシールは傷つけないように注意してください。また、一度貼ったら、絶対に剥がさないでください。読み込めなくなります。※余ったバーコードシールは、貼っても支障のないものに貼って遊んでください。※余ったバーコードシールは危険なものには絶対に貼らないでください。



ワゴン本体の組み立て方

※組み立ては、必ず保護者の方と行ってください。

※遊んでいる途中にパーツがとれてしまったときは、こちらを参考にしてください。

●ワゴンパーツ 一覧 ● 土台・押し手・屋根・かんばん・柱(左/右)・棚板(上/下)

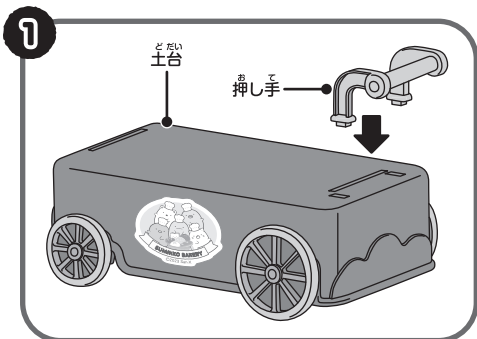

土台に押し手を差し込み、取り付けてください。

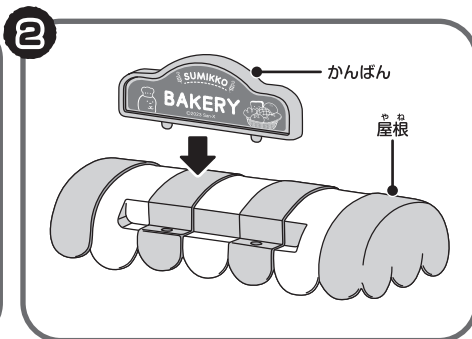

かんばんを屋根に差し込み、取り付けてください。

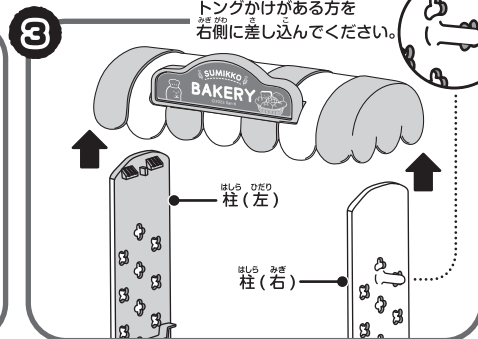

柱2本を②で出来た屋根に差し込み、取り付けてください。柱は左右を間違えないようにご注意ください。

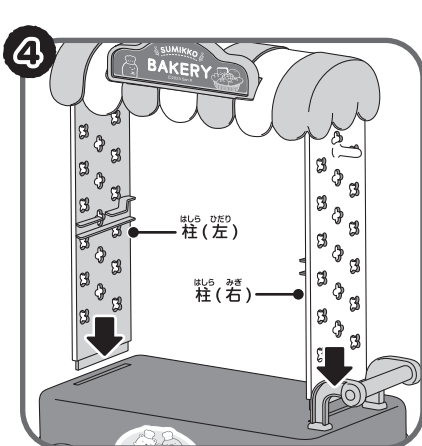

土台に③で出来上がったものを差し込み、取り付けてください。

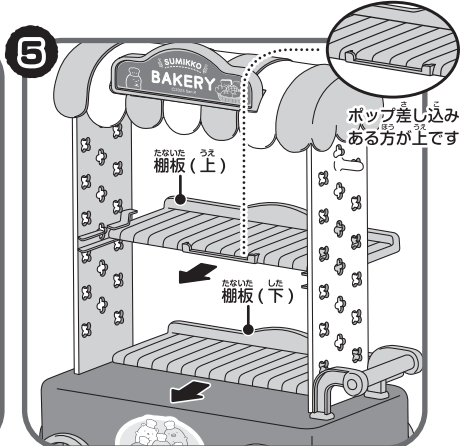

棚板を裏から差し込み、取り付けてください。棚板は上下を間違えないようにご注意ください。

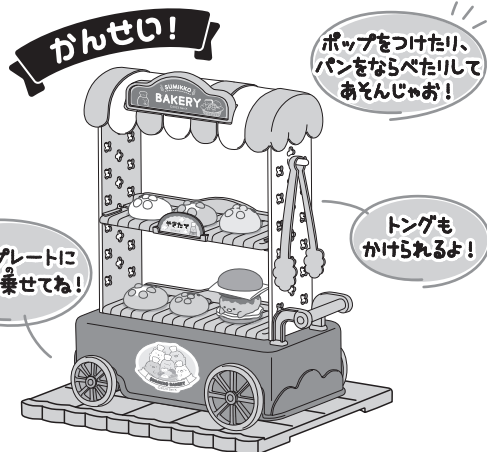

かんせい!

ポップをつけたり、パンをならべたりしてあそんじゃお!

トングもかけられるよ!

ベースプレートにワゴンに乗せてね!



うら慣れは収納もできる作業台つき!

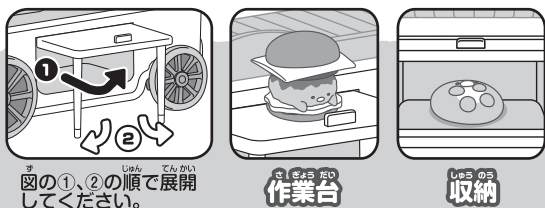

図の①、②の順で展開してください。

作業台

収納