

アンパンマン おまるから補助便座まで長く使える!

6WAYおまる

おしゃべり
メロディ
付き



セット内容/各部名称

- 取扱説明書(本書)
- トイレトレーニングガイド

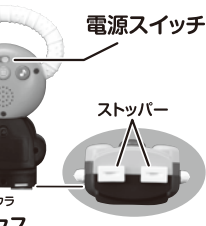

- サウンドボックス

※本書の写真・イラストと製品とは多少異なりますので、ご了承ください。

取扱説明書

ご使用前に、この説明書をよくお読みになり正しくご使用ください。また、お読みになった後は、必ず保管してください。

対象年齢6ヶ月以上
重量制限 25kg



©やねせたかし/ブルーベール館・TMS・NTV

ご使用前の組立・取付方法

1 サウンドボックスへの電池の入れ方

※サウンドボックスに水をかけると故障の原因となりますのでご注意ください。

●電池の連続使用時間 アルカリ乾電池:約40時間

アルカリ単4乾電池(LR03) 2本使用(電池別売)

1. ①のようにサウンドボックス裏面の電池ボックスのネジをプラスまたはマイナスドライバーで矢印の方向に回し、カバーを開けてください。

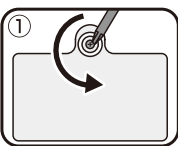

2. ②のように単4アルカリ乾電池2本を+ (プラス) マイナス) 正しくセットしてください。セット後は、カバーを閉めてしっかりとネジを締めてください。

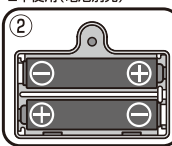

【ご使用前に】サウンドボックス裏面にある電源スイッチをONにしてください。



※使用後は必ずOFFにしてください。

ボタンの説明

●応援おしゃべり
「僕、アンパンマン!」「あっ、うんち、ちゃんとできるかな?」「しゅずいできるかな?」「えい、えい!」「えらい、えらい!」

●流水音
「(流水音)+しゅずいできたね!」

●メロディ
アンパンマンのマーチ♪むすんでひらいて♪どんぐりころころ



サウンドボックス裏面にあるボタンを押すと、アンパンマンの応援おしゃべりや流水音、メロディが流れます。

2 サウンドボックスの取付方法

1. サウンドボックス底面にあるストッパーを①の向きの状態で補助便座の穴に合わせて差し込みます。

②のように、コインをストッパーの凹みにはめ、2つのストッパーが垂直になるよう回転させ固定してください。

2. ③のように4ヶ所に押さえのツメが出て、しっかり固定されていることを確認してください。

※④のように、アンパンマンの向きを変え、お子様と向かい合わせて取り付けることができます。

<注意>

※必ずストッパーで補助便座に固定してください。固定しないで使用すると転落、転倒の恐れがあります。※取っ手を持ちながら乗り降りしないよう必ず保護者の監督の下でご使用ください。

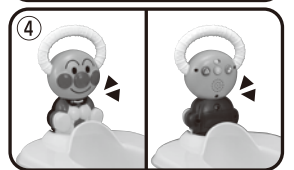
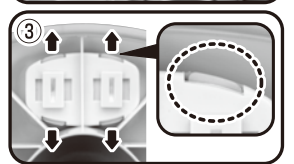
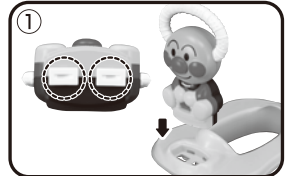

3 おまるの組立方法

1. ①のように、補助便座裏面4ヶ所の固定兼転倒防止パーツをベース部にあるAとFのマークの位置にくるよう、上から押しながらスライドさせてください。次に軸とベース部にあるラインが繋がるよう、上から押しながら回転させて合わせてください。

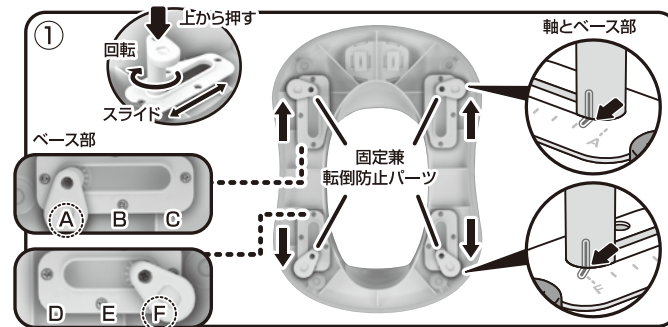

2. ②のように、本体にある▼マークと便受け皿、補助便座それぞれにある▼マークを合わせるようにして、本体、便受け皿、補助便座、おまるフタを組んでください。

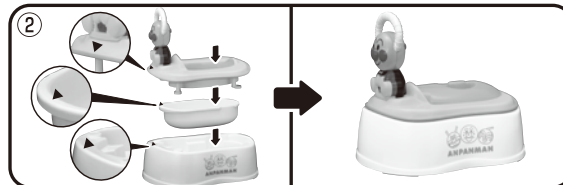

アンパンマンの顔がお子様に向けた状態で、取っ手側を前にして、後ろからまたいで座ってください。



取っ手側を前にして、後ろからまたいで座ってください。



取っ手側を後ろにして、前からまたいで座ってください。思わぬケガの恐れがありますので取っ手をせむたれとして使用しないでください。

お手入れ方法

本体・補助便座・おまるフタ・便受け皿・踏み台フタについて

●水または薄めたトイレ用中性洗剤やトイレ用掃除シートで拭いてください。それ以外の洗浄・消毒などは破損、変形の原因になりますので、絶対にやめてください。●傷の原因になりますので、固いもので擦らないでください。

サウンドボックスについて

●サウンドボックスは防水ではありません。水洗いせず、水で濡らして固く絞ったタオルなどで拭いてください。

ウォシュレット®でのご使用の際の注意

①取り付けは保護者の方が行ってください。
②洗浄水は「弱い」位置でご使用ください。
③本体を一番後ろに合わせてご使用ください。お子様が座った時に、おしりに洗浄水があたるようになっていきます。(座り方によって、洗浄水のある場所は変わります。洗浄水のある位置に合うよう、おしりを移動してください。)

暖房便座®でのご使用の際の注意

①設定温度は「低い」位置でご使用ください。
②補助便座を長時間、暖房便座に接触させると色移りする場合があります。使用後は必ず暖房便座より取り外して保管してください。

ご購入上げのお客さまへ

このたびは当社製品をお買い上げいただき誠にありがとうございます。品質管理には十分注意をしておりますが、万一お気付きの点がございましたら、当社「お客様相談室」までご連絡ください。
株式会社アガツマ お客様相談室 ☎(04)7126-6611
〒278-0015 千葉県野田市西三ヶ尾字溜台340-13
電話受付時間 月～金曜日(祝祭日除く) 9:00～12:00、13:00～16:00

PINOCCHIO®
ピノチオ

株式会社アガツマ
東京都台東区浅草橋3-19-4
〒111-8524
アガツマホームページ <http://www.agatsuma.co.jp>

大人用便座への取付方法

●必ず保護者の方が行ってください。

固定兼転倒防止パーツの調整方法

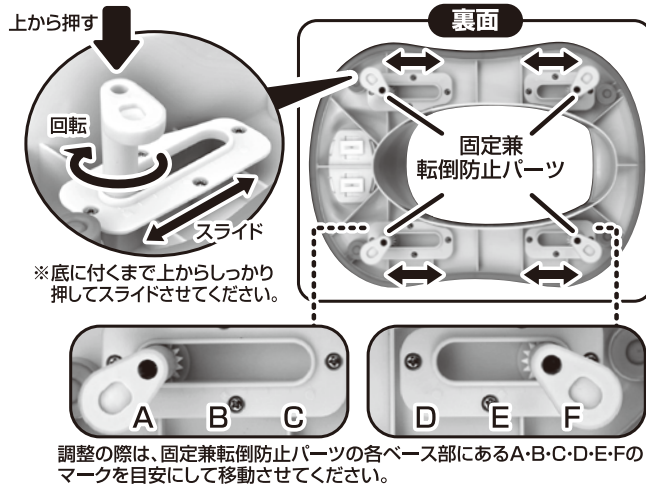

固定兼転倒防止パーツの位置変更

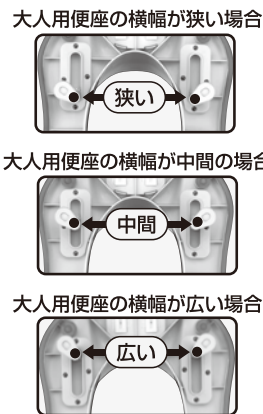

取付可能な大人用便座の目安

※ただし、暖房便座、簡易トイレなどの一部に取り付けできないものがあります。

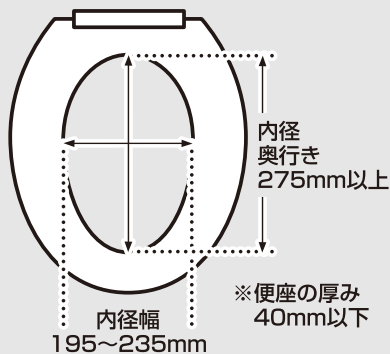

取っ手付き型

① 固定兼転倒防止パーツの位置を調整します。

↑取っ手側が前方

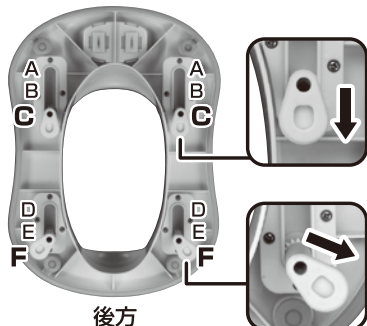

前方側の固定兼転倒防止パーツをCの位置に移動し写真のようにFの方向へ向けてください。

後方側の固定兼転倒防止パーツをFの位置に移動し写真のようにハの字になるように外側へ向けてください。

② 補助便座を取り付けます。大人用便座の手前からスライドさせるように入れてください。



※大人用便座に入らない場合は、Fの位置にある両サイドの固定兼転倒防止パーツをDの方向に向けて入る位置までスライドさせてください。

③ 補助便座を固定します。Cの位置にある両サイドの固定兼転倒防止パーツを大人用便座の内側にあたるまでAの方向に向けてスライドさせれば取付完了です。

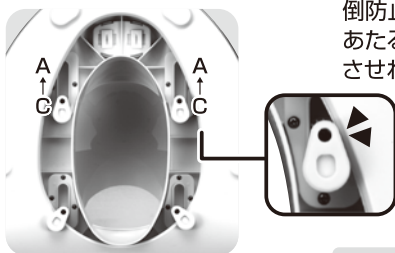

※使用後は、逆の手順で固定兼転倒防止パーツをスライドさせて大人用便座から取り外してください。

取っ手側を大人用便座の手前に向けてセットし、後ろからまたいで座ってください。



洋式イス型

① 固定兼転倒防止パーツの位置を調整します。

↑前方

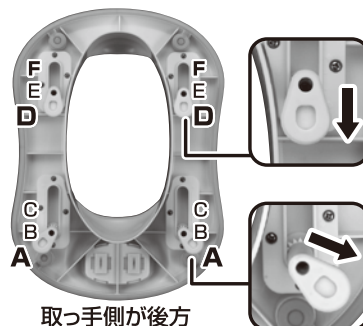

前方側の固定兼転倒防止パーツをDの位置に移動し写真のようにAの方向へ向けてください。

後方側の固定兼転倒防止パーツをAの位置に移動し写真のようにハの字になるように外側へ向けてください。

② 補助便座を取り付けます。大人用便座の手前からスライドさせるように入れてください。



※大人用便座に入らない場合は、Aの位置にある両サイドの固定兼転倒防止パーツをCの方向に向けて入る位置までスライドさせてください。

③ 補助便座を固定します。Dの位置にある両サイドの固定兼転倒防止パーツを大人用便座の内側にあたるまでFの方向に向けてスライドさせれば取付完了です。

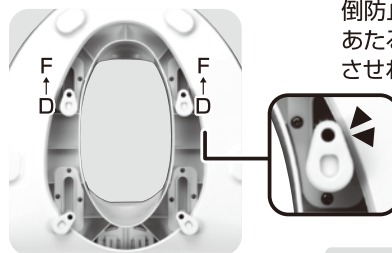

※使用後は、逆の手順で固定兼転倒防止パーツをスライドさせて大人用便座から取り外してください。

取っ手側を大人用便座の後方に向けてセットし、前から座ってください。



踏み台の組立・使用方法

1. 踏み台フタは、本体の裏面に収納されています。①のように↓の方向に引っ張って本体から外してください。



2. ②のように、踏み台フタと本体にある▼マークを合わせるようにして組んでください。

※必ず踏み台フタの足を、本体の穴にしっかり差し込んで、踏み台フタと本体にガタ付きがないことを確認してからご使用ください。 ※体重制限 25kg



便器の横にセットしてください。トイレだけでなく、洗面所などでもご使用いただけます。