

アンパンマン 成長に合わせて座りかたがえられる! 3WAY補助便座

おしゃべり
・メロディ
付き



セット内容/各部名称



※本書の写真・イラストと製品とは多少異なりますので、ご了承ください。

取扱説明書

ご使用前に、この説明書をよくお読みになり正しくご使用ください。また、お読みになった後は、必ず保管してください。

対象年齢 1.5才以上
重量制限 25kg



ご使用前の組立・取付方法

- 必ず保護者の方が行ってください。
- 大人用便座に取り付けた状態で組立・取付はしないでください。

1 サウンドボックスへの電池の入れ方

※サウンドボックスに水をかけると故障の原因となりますのでご注意ください。

●電池の連続使用時間 アルカリ乾電池:約40時間

- ①のようにサウンドボックス裏面の電池ボックスのネジをプラスまたはマイナスドライバーで矢印の方向に回し、カバーを開けてください。

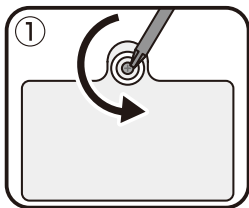

- ②のように単4アルカリ乾電池2本を+-(プラスマイナス)正しくセットしてください。セット後は、カバーを閉めてしっかりとネジを締めてください。

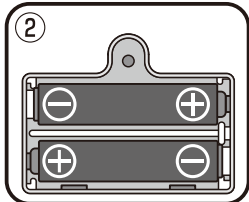

アルカリ単4乾電池(LR03)2本使用(電池別売)

【ご使用前に】

サウンドボックス裏面にある電源スイッチをONにしてください。
※使用後は必ずOFFにしてください。



ボタンの説明

- 応援おしゃべり**
「僕、アンパンマン!」
「おしっこ、うんち、ちゃんとできるかな?」
「じょうずにできるかな?」
「がんばれ、がんばれ!」「えらい、えらい!」

- 流水音**
「(流水音)+じょうずにできたね!」

- メロディ**
♪アンパンマンのマーチ
♪むすんでひらいて
♪どんぐりころころ



サウンドボックス裏面にあるボタンを押すと、アンパンマンの応援おしゃべりや流水音、メロディが流れます。

2 サウンドボックスの取付方法

1. サウンドボックスの底面にあるストッパーを①の向きの状態で補助便座の穴に合わせて差し込みます。

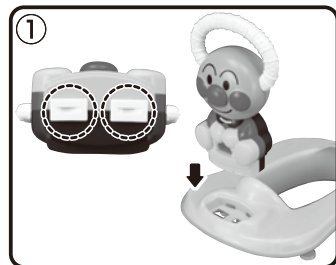

- ②のように、コインをストッパーの凹みにはめ、2つのストッパーが垂直になるよう回転させ固定してください。



2. ③のように、4ヶ所に押さえのツメが出て、しっかり固定されていることを確認してください。

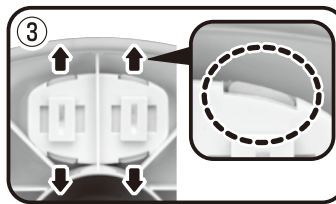

- ※ ④のようにアンパンマンの向きを変え、お子様と向かい合わせで取り付けることができます。



<注意>

- ※必ずストッパーでサウンドボックスを補助便座に固定してください。固定しないで使用すると転落、転倒の恐れがあります。
- ※取っ手を持ちながら乗り降りしないよう、必ず保護者の監督の下でご使用ください。

お手入れ方法

補助便座について

- 水または薄めたトイレ用中性洗剤やトイレ用掃除シートで拭いてください。それ以外の洗浄・消毒などは破損、変形の原因になりますので、絶対にやめてください。
- 傷の原因になりますので、固いもので擦らないでください。

サウンドボックスについて

- サウンドボックスは防水ではありません。水洗いせず、水で濡らして固く絞ったタオルなどで拭いてください。

大人用便座への取付方法

必ず保護者の方が行ってください。

固定兼転倒防止パーツの調整方法

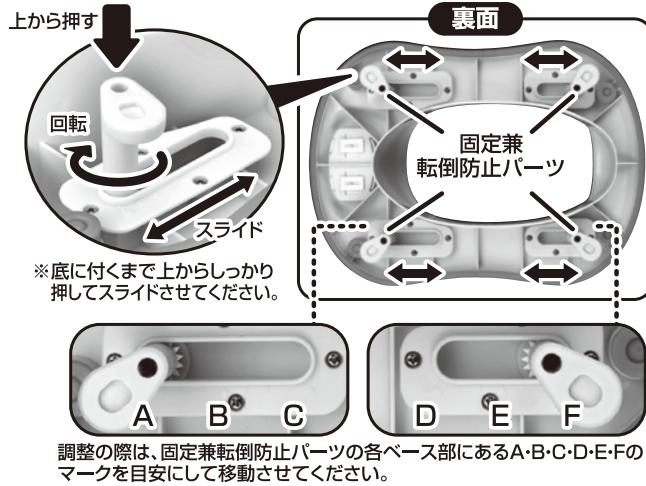

調整の際は、固定兼転倒防止パーツの各ベース部にあるA・B・C・D・E・Fのマークを目安にして移動させてください。

固定兼転倒防止パーツの位置変更

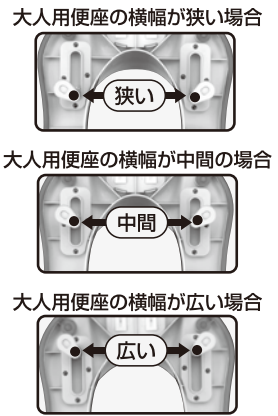

取付可能な大人用便座の目安

※ただし、暖房便座、簡易トイレなどの一部に取り付けできないものがあります。

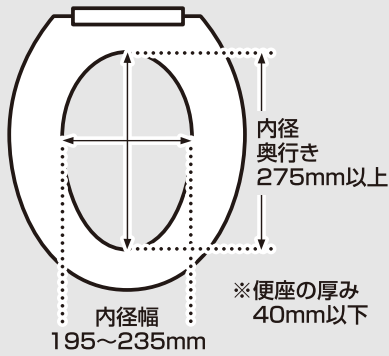

取っ手付き型

① 固定兼転倒防止パーツの位置を調整します。

↑ 取っ手側が前方

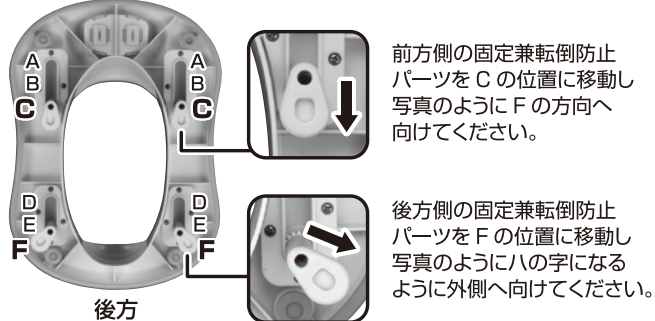

前方側の固定兼転倒防止パーツをCの位置に移動し写真のようにFの方向へ向けてください。

後方側の固定兼転倒防止パーツをFの位置に移動し写真のようにハの字になるように外側へ向けてください。

② 補助便座を取り付けます。大人用便座の手前からスライドさせるように入れてください。



※大人用便座に入らない場合は、Fの位置にある両サイドの固定兼転倒防止パーツをDの方向に向けて入る位置までスライドさせてください。

③ 補助便座を固定します。Cの位置にある両サイドの固定兼転倒防止パーツを大人用便座の内側にあたるまでAの方向に向けてスライドさせれば取付完了です。



※使用後は、逆の手順で固定兼転倒防止パーツをスライドさせて大人用便座から取り外してください。



アンパンマンの顔がお子様に向いた状態で、取っ手側を大人用便座の手前に向けてセットし、後ろからまたいで座ってください。



取っ手側を大人用便座の手前に向けてセットし、後ろからまたいで座ってください。

① 固定兼転倒防止パーツの位置を調整します。

↑ 前方

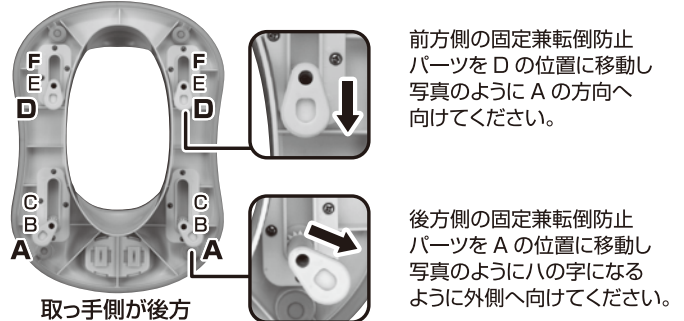

前方側の固定兼転倒防止パーツをDの位置に移動し写真のようにAの方向へ向けてください。

後方側の固定兼転倒防止パーツをAの位置に移動し写真のようにハの字になるように外側へ向けてください。

② 補助便座を取り付けます。大人用便座の手前からスライドさせるように入れてください。



※大人用便座に入らない場合は、Aの位置にある両サイドの固定兼転倒防止パーツをCの方向に向けて入る位置までスライドさせてください。

③ 補助便座を固定します。Dの位置にある両サイドの固定兼転倒防止パーツを大人用便座の内側にあたるまでFの方向に向けてスライドさせれば取付完了です。



※使用後は、逆の手順で固定兼転倒防止パーツをスライドさせて大人用便座から取り外してください。



取っ手側を大人用便座の後方に向けてセットし、前から座ってください。

ウォシュレット[®]でご使用の際のご注意

- ① 取り付けは保護者の方が行ってください。
- ② 洗浄水は「弱い」位置でご使用ください。
- ③ 本体を一番後ろに合わせてご使用ください。お子様が座った時に、おしりに洗浄水があたるようになります。(座り方によって、洗浄水のあたる場所は変わります。洗浄水のあたる位置に合うよう、おしりを移動してください。)

暖房便座[®]でご使用の際のご注意

- ① 設定温度は「低い」位置でご使用ください。
- ② 補助便座を長時間、暖房便座に接触させると色移りする場合があります。使用後は必ず暖房便座より取り外して保管してください。

ご購入上げのお客さまへ

このたびは当社製品をお買い上げいただき誠にありがとうございます。品質管理には十分注意をしておりますが、万一お気付きの点がございましたら、当社「お客様相談室」までご連絡ください。

株式会社アガツマ お客様相談室 ☎(04)7126-6611
〒278-0015 千葉県野田市西三ヶ尾字溜台340-13
電話受付時間 月～金曜日(祝祭日除く) 9:00～12:00、13:00～16:00

PINOCCHIO[®]
ピノチオ

株式会社アガツマ
東京都台東区浅草橋3-19-4
〒111-8524
アガツマホームページ <http://www.agatsuma.co.jp>